



Ваше  
пространство,  
ваша атмосфера

## Индивидуальный климат для каждого

Качество современной жизни во многом зависит от качества воздуха, которым мы дышим.

Реальность сегодняшнего дня заключается в том, что все больше людей вынуждены жить в густонаселенных городах. Жизнь в мегаполисе отрицательно влияет на наше здоровье в первую очередь из-за загрязненного воздуха. Воздух в помещении может казаться чистым, но пыль, смог и аллергены невидимы для глаз.

Отдых, общение, работа и сон — мы разработали системы кондиционирования, создающие комфортный климат для каждого пользователя.



# Фанкойлы CARRYCOOL

## Индивидуальный подход к комфорту

Среди всех систем центрального кондиционирования система чиллер-фанкойл позволяет учесть все особенности помещения и найти оптимальное решение благодаря широкому модельному ряду и разнообразию вариантов исполнения.

К одному чиллеру можно подсоединить группу фанкойлов, задать общий температурный режим для всей системы и управлять с пульта работой каждого фанкойла, обеспечивая тем самым необходимую температуру во всех помещениях. За счет использования в качестве теплоносителя безвредных жидкостей фанкойл относится к экологически безопасному оборудованию.

<b>Фанкойлы CARRYCOOL</b>	
Серия CARRYHEALTH .....	106
Серия CARRYHEALTH V2 .....	110
Серия CARRYROUND .....	112
Серия CARRYROUND V2 .....	116
Серия CARRYFLOW .....	118
Серия CARRYFLOW V2 .....	120
Серия CARRYFIT .....	124
Аксессуары .....	128

# Настенные фанкойлы CARRYHEALTH

Компактный и современный корпус фанкойлов серии CARRYHEALTH позволяет органично вписать оборудование в любой интерьер.

Они предназначены для помещений небольшого и среднего объема, где нет подвесного потолка и ограничено пространство для монтажа оборудования. Настенные фанкойлы серии CARRYHEALTH будут эффектно выглядеть как в административном, так и в жилом помещении.

В стандартный комплект поставки фанкойлов серии CARRYHEALTH входят следующие опции:



**Противопылевой фильтр** воздушный фильтр класса G2



**Трехходовой клапан** регулирующий клапан с электроприводом ON/OFF



**ИК-пульт** беспроводной пульт управления с LED-дисплеем

Опционально предлагаются проводной пульт и термостат, центральный пульт управления (до 64 внутренних блоков).

5  
MODES

## 5 режимов работы

Новые высококачественные полимерные материалы, используемые для производства панелей, жалюзи и других корпусных деталей, уменьшают общий вес и полостью исключают эффект выцветания.

Система дополнительной очистки воздуха гарантирует полный комфорт, а инфракрасный пульт обеспечивает удобство управления.

01/ В конструкции используются низкошумные вентиляторы, что позволяет устанавливать фанкойлы в помещениях с высокими требованиями к уровню шума.

02/ Антикоррозионное покрытие Blue Fin значительно улучшает эффективность теплообмена, а также увеличивает срок службы фанкойла в три раза.



## Тангенциальный вентилятор

В конструкции приборов используются тангенциальные вентиляторы. Вентилятор перекрестного потока обеспечивает оптимальную для здоровья комфортную среду.

01/

02/

# Элегантность и компактность

Элегантная белая панель фанкойла придает эстетичный вид, а светодиодный дисплей отображения температуры, скрытый под панелью, облегчает процедуру установки и визуального контроля параметров микроклимата.



Фанкойлы CARRYCOOL I CARRYHEALTH

## EFH Настенные фанкойлы

### Преимущества

- ИК-пульт и трехходовой клапан в стандартной комплектации.
- Компактные размеры.
- Современный дизайн.
- Высококонтрастный LED-дисплей.
- Функция самодиагностики.
- Легкомоющийся фильтр.
- Проводной пульт, термостат, групповое управление (до 64 фанкойлов) и диспетчеризация – опции.
- Гарантия 12 месяцев.



LED-дисплей



Защита от коррозии



Низкий уровень шума



Инфракрасный пульт



Моющийся фильтр



5 режимов работы

### Технические данные

	EFH-250	EFH-300	EFH-400	EFH-500	EFH-600
Характеристики					
Холодопроизводительность, кВт	2,5	3,3	3,6	4,7	5,5
Теплопроизводительность, кВт	3,7	4,3	4,8	6,4	7,4
Потребляемая мощность (выс./ср./низк.), Вт	35/32/31	47/43/39	50/51/47	60/54/48	72/60/55
Расход воды (охл./нагрев), м³/ч	0,35/0,43	0,47/0,53	0,53/0,63	0,72/0,80	0,83/0,83
Расход воздуха (выс./ср./низк.), м³/ч	435/396/342	523/426/351	660/534/480	841/723/594	915/836/714
Потери давления воды (охл./нагрев), кПа	31,6/35,2	37,5/39,3	57,2/70,8	47,1/48,6	51,0/48,0
Макс. рабочее давление, МПа	1,6	1,6	1,6	1,6	1,6
Уровень шума (выс./ср./низк.), дБ(А)	30/24/20	35/29/24	37/31/26	39/33/2	40/34/29
Вес блока, кг	13,0	13,0	13,3	15,8	15,8
Размеры, мм	915*290*234	915*290*234	915*290*234	1072*315*237	1072*315*237
Труба входа/выхода воды, дюйм	G3/4	G3/4	G3/4	G3/4	G3/4

Охлаждение: температура входящего воздуха 27 °С по сухому термометру, 19,5 °С по влажному термометру, температура воды на входе/выходе 7/12 °С.  
Нагрев: температура входящего воздуха 20 °С по сухому термометру, температура воды на входе 50 °С.  
Электроснабжение 220 в /50 Гц/1 ф.

### Габаритные размеры

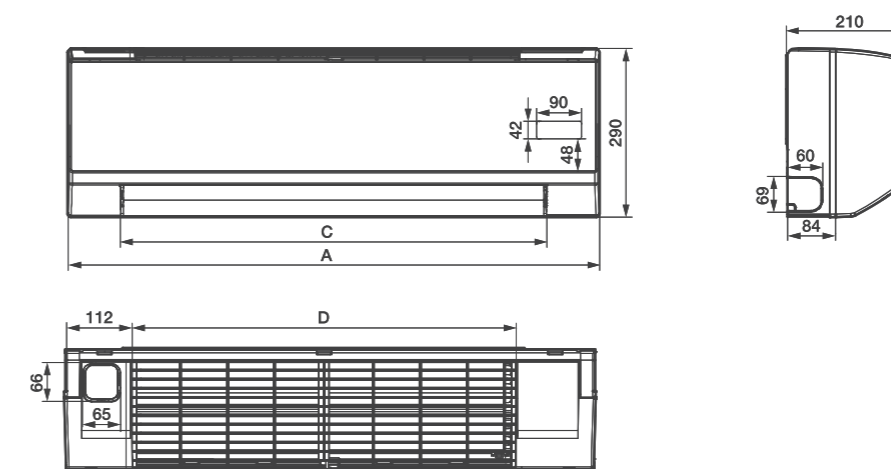

Размер, мм	EFH-250	EFH-300	EFH-400	EFH-500	EFH-600
A	915	915	915	1072	1072
B	290	290	290	315	315
C	725	725	725	885	885
D	670	670	670	815	815

CARRYCOOL I Настенные фанкойлы

108/109

# Объединяя дизайн и технологии

Новый дизайн фанкойла является частью благоприятной обстановки в офисе, магазине, кафе и ресторанах, в серверных, административных зданиях, детских садах и других помещениях.



Фанкойлы CARRYCOOL | CARRYROUND

## EFH V2 Настенные фанкойлы

### Преимущества

- ИК-пульт и трехходовой клапан в стандартной комплектации.
- Компактные размеры.
- Современный дизайн.
- Высококонтрастный LED-дисплей.
- Функция самодиагностики.
- Легкомоющийся фильтр.
- Проводной пульт, термостат, групповое управление.
- Дренаж и присоединение трубопровода слева/справа.
- Гарантия 12 месяцев.



LED-дисплей



Защита от коррозии



Низкий уровень шума



Инфракрасный пульт



Моющийся фильтр



Двухтрубная система

CARRYCOOL | Настенные фанкойлы

### Технические данные

	EFH-250 V2	EFH-300 V2	EFH-400 V2	EFH-500 V2	EFH-600 V2	EFH-800 V2
Характеристики						
Холодопроизводительность, кВт	1,81	2,71	3,62	4,51	5,41	7,21
Теплопроизводительность, кВт	2,71	4,07	5,42	6,77	8,16	10,81
Потребляемая мощность, Вт	52	52	62	76	96	134
Расход воды, м³/ч	350	610	800	950	1080	1390
Расход воздуха (выс./ср./низк.), м³/ч	340/255/170	510/383/255	680/510/340	850/638/425	1020/765/510	1360/1020/680
Потери давления воды, кПа	30	30	30	30	40	40
Макс. рабочее давление, МПа	1,6	1,6	1,6	1,6	1,6	1,6
Уровень шума (выс./ср./низк.), дБ(А)	36,6	37,1	37,7	39,5	40,6	42,3
Вес блока, кг	11	11	12,6	15	16	20
Размеры блока, мм	850×300×198	850×300×198	850×300×198	970×315×235	970×315×235	1100×330×235
Труба входа/выхода воды	Rc 1/2 (внутренний) DN15					

Охлаждение: температура входящего воздуха 27°C по сухому термометру, 19,5°C по влажному термометру, температура воды на входе/выходе 7/12°C.  
 Нагрев: температура входящего воздуха 20°C по сухому термометру, температура воды на входе 50°C.  
 Электропитание 220 в /50Гц/1ф.

### Габаритные размеры

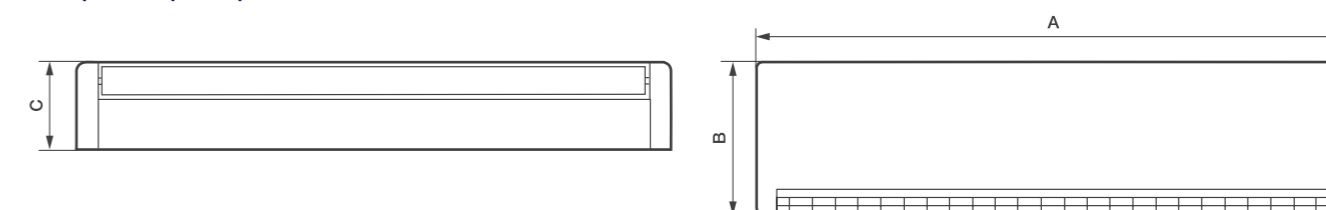

Размер, мм	EFH-250 V2	EFH-300 V2	EFH-400 V2	EFH-500 V2	EFH-600 V2	EFH-800 V2
A	850	850	850	970	970	1100
B	300	300	300	315	315	330
C	198	198	198	235	235	235

# Кассетные фанкойлы CARRYROUND

Высокая мощность охлаждения кассетных фанкойлов и возможность равномерно распределять воздушный поток в диапазоне 360 градусов идеально подходят для кондиционирования административных помещений.

Кассетные фанкойлы CARRYROUND отличаются не только надежностью и эффективностью, но и бесшумной работой. Специальная конструкция двигателя и улучшенная аэродинамика крыльчатки вентилятора позволяют достигнуть высоких значений энергоэффективности при низких шумовых характеристиках.

В стандартный комплект поставки фанкойлов серии CARRYROUND входят следующие опции:

-  Двухтрубное исполнение компактное (650×650 мм) и стандартное (950×950 мм)
-  Четырехтрубное исполнение компактное (650×650 мм) и стандартное (950×950 мм)
-  Дисплей пульта инфракрасный пульт управления с LED-дисплеем



Низкий уровень шума благодаря конструктивным особенностям фанкойла

## Охлаждение и нагрев

Простая установка и произвольное переключение режимов охлаждения и обогрева по необходимости.



Облегченная компактная конструкция кассетного фанкойла позволяет легко вписать его в ограниченное межпотолочное пространство. Модель имеет размер декоративной панели 650×650 мм или 950×950 мм.

В случае монтажа подвесного потолка вам не придется беспокоиться о соответствии габаритов потолочных плит и кассетных блоков, так как мы позаботились об их идеальной совместимости.

# Оптимальный микроклимат

Отличительной особенностью системы управления фанкойлов серии CARRYROUND является возможность в режиме AUTO регулировать температуру воздуха изменением скорости вращения вентилятора.



**Дренажный поддон**  
Поддон разработан с учетом подключения 3-х ходового клапана к фанкойлу. Он изготовлен из пластика, имеет небольшой вес и не подвержен коррозии. Встроенный мощный дренажный насос позволяет эффективно удалять конденсат из поддона.

## Режим AUTO. Интеллектуальный подход к созданию благоприятной среды

Режим AUTO дает несколько важных преимуществ в работе всей системы центрального кондиционирования: экономия электроэнергии, увеличение срока службы двигателя вентилятора, насоса и других составляющих системы «чиллер-фанкойл».

- В режиме работы AUTO пользователь задает только желаемую температуру — скорость вентилятора будет выбираться автоматически.
- Благодаря заслонкам на панели фанкойла можно распределять воздушный поток по кругу на 360°, что помогает быстро и равномерно достигать желаемой температуры во всем помещении.
- Фанкойл работает на охлаждение, нагрев, осушение и вентилирование.



Фанкойлы CARRYCOOL I CARRYROUND

### EFR Кассетный фанкойл

#### Преимущества

- Эксклюзивный дизайн декоративной панели.
- ИК-пульт, дренажный поддон и насос в комплекте.
- Панель с круговым распределением воздушного потока.
- 5 режимов работы: AUTO, «Охлаждение», «Нагрев», «Осушение», «Вентилирование».
- Возможность подмеса свежего воздуха.
- Проводной пульт, термостат, групповое управление (до 64 фанкойлов) и диспетчеризация — опции.
- Гарантия 12 месяцев.

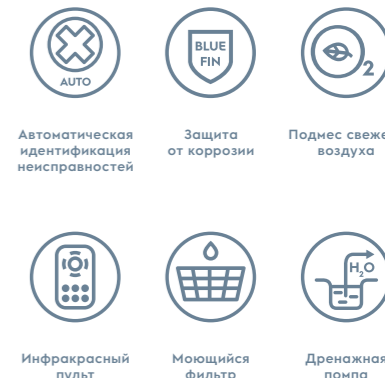

#### Технические данные

Характеристики	Компактное двухтрубное исполнение						Стандартное двухтрубное исполнение			
	EFR-300	EFR-400	EFR-450	EFR-500	EFR-600R	EFR-750R	EFR-850R	EFR-950R	EFR-1200R	EFR-1500R
Холодопроизводительность, кВт	3,5	4,1	4,5	5,0	6,3	7,7	8,0	9,0	11,4	14,2
Теплопроизводительность, кВт	4,4	5,6	6,2	6,6	11,0	12,7	13,7	14,1	19,3	19,4
Потребляемая мощность, кВт	0,05	0,07	0,07	0,095	0,125	0,13	0,15	0,155	0,19	0,19
Расход воды, л/час	522	642	708	774	984	1200	1248	1416	1788	2214
Расход воздуха, м³/час	510	680	765	850	1000	1250	1400	1600	2000	2550
Потери давления воды, кПа	14	15	16	16	23,8	25,2	27	31,2	44	40
Уровень шума, дБ(А)	33	39	41	42	33	34	35	36	37	38
Модель трехходового клапана	RCVA 3 / 4 (2,5)-230						RCVA 3 / 4 (6,0)-230			
Вес блока/панели, кг	16,5/2,5	16,5/2,5	16,5/2,5	16,5/2,5	25/6	25/6	30,5/6	30,5/6	30,5/6	31,8/6
Размеры, мм	261×575×575	261×575×575	261×575×575	261×575×575	230×840×840	230×840×840	300×840×840	300×840×840	300×840×840	300×840×840

Характеристики	Компактное четырехтрубное исполнение					Стандартное четырехтрубное исполнение			
	EFR-300S	EFR-400S	EFR-500S	EFR-600F	EFR-750F	EFR-850F	EFR-950F	EFR-1200F	EFR-1500F
Холодопроизводительность, кВт	2,8	3,2	3,9	5,6	6,5	6,8	7,4	10,2	11,6
Теплопроизводительность, кВт	4,1	5,1	5,6	7,3	8,7	8,9	9,5	12,8	13,9
Потребляемая мощность, кВт	0,05	0,07	0,095	0,17	0,188	0,198	0,205	0,197	0,234
Расход воды, л/час	432	504	600	876	1020	1062	1152	1596	1818
Расход воздуха, м³/час	510	680	850	1150	1460	1480	1720	1860	2100
Потери давления воды, кПа	22	16	24	15	17	20	22	32	38
Уровень шума, дБ(А)	33	39	42	39	41	43	44	45	47
Модель трехходового клапана	RCVA 3 / 4 (2,5)-230					RCVA 3 / 4 (6,0)-230			
Вес блока/панели, кг	16,5/2,5	16,5/2,5	16,5/2,5	35/6	35/6	35/6	35/6	38/6	38/
Размеры, мм	261×575×575	261×575×575	261×575×575	300×840×840	300×840×840	300×840×840	300×840×840	300×840×840	300×840×840

Охлаждение: температура входящего воздуха 27°C по сухому термометру, 19°C по влажному термометру, температура воды на входе/выходе 7/12°C.  
Нагрев: температура входящего воздуха 20°C по сухому термометру, температура воды на входе 70°C  
Электроснабжение 220 В/50Гц/1ф.

#### Габаритные размеры

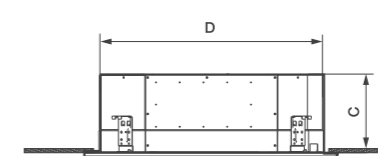
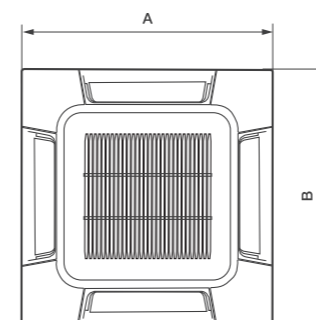

Размер, мм	EFR-300 EFR-400 EFR-450 EFR-500	EFR-600R EFR-750R	EFR-850R EFR-950R EFR-1200R EFR-1500R	EFR-300S EFR-400S EFR-500S	EFR-600F EFR-750F EFR-850F EFR-950F EFR-1200F EFR-1500F
A	650	950	950	650	950
B	650	950	950	650	950
C	261	230	300	261	300
D	575	840	840	575	840



# Эргономика и функциональность

Благодаря подвижным воздухораспределительным жалюзи кассетный фанкойл осуществляет комфортное распределение воздуха, обеспечивая максимальный комфорт для потребителя.



Фанкойлы CARRYCOOL I CARRYROUND

## EFR V2 Кассетный фанкойл

### Преимущества

- Эксклюзивный дизайн декоративной панели.
- ИК-пульт, дренажный поддон и насос в комплекте.
- Панель с круговым распределением воздушного потока.
- 6 режимов работы: AUTO, «Охлаждение», «Нагрев», «Осушение», «Вентилирование», «Ночной».
- Возможность подмеса свежего воздуха.
- Проводной пульт, термостат, групповое управление.
- Гарантия 12 месяцев.



Автоматическая идентификация неисправностей



Двухтрубная система



Подмес свежего воздуха



Инфракрасный пульт



Моющийся фильтр



Дренажная помпа

### Технические данные

	EFR-300 V2	EFR-400 V2	EFR-500 V2	EFR-600R V2	EFR-850R V2	EFR-950R V2	EFR-1200R V2	EFR-1500R V2
Характеристики								
Холодопроизводительность, кВт	3,3	3,9	4,5	5,4	7,2	9,0	10,8	12,6
Теплопроизводительность, кВт	4,8	5,8	6,8	8,1	10,8	13,5	16,2	18,9
Потребляемая мощность, кВт	0,055	0,062	0,076	0,090	0,131	0,145	0,186	0,225
Расход воды, л / час	620	700	940	1150	1400	1680	1820	2250
Расход воздуха, м <sup>3</sup> / час	510/440/360	680/580/480	850/730/600	1020/765/510	1360/1020/680	1700/1275/850	2040/1530/1020	2380/1785/1190
Потери давления воды, кПа	26	27	29	31	34	36	39	42
Уровень шума, дБ(А)	33,4	36,4	38,9	39,2	39,8	41,3	44,5	46,6
Модели трехходовых клапанов	RCVA 3 / 4 (2,5)-230				RCVA 3 / 4 (6,0)-230			
Вес блока/вес панели, кг	18/3	18/3	18/3	24,5/5	25,5/5	26,5/5	28/5	28/5
Размеры блока, мм	570*570*260	570*570*260	570*570*260	835*835*250	835*835*250	835*835*290	835*835*290	835*835*290
Название панели	EMB09	EMB09	EMB09	EMB08	EMB08	EMB08	EMB08	EMB08
Размер панели, мм	650*650*55	650*650*55	650*650*55	950*950*55	950*950*55	950*950*55	950*950*55	950*950*55

Охлаждение: температура входящего воздуха 27°C по сухому термометру, 19°C по влажному термометру, температура воды на входе/выходе 7/12°C.  
 Нагрев: температура входящего воздуха 20°C по сухому термометру, температура воды на входе 70°C  
 Электропитание 220 В/50Гц/1ф.

### Габаритные размеры

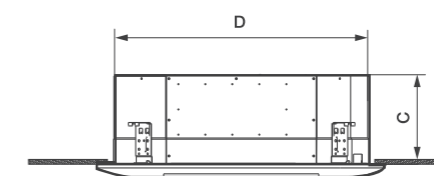
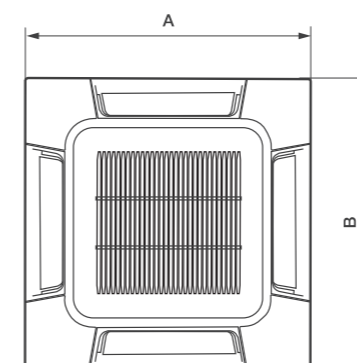

	EFR-300 V2	EFR-400 V2	EFR-500 V2	EFR-600R V2	EFR-850R V2	EFR-950R V2	EFR-1200R V2	EFR-1500R V2
Размер, мм								
A	650	650	650	950	950	950	950	950
B	650	650	650	950	950	950	950	950
C	260	260	260	250	250	290	290	290
D	570	570	570	835	835	835	835	835

CARRYCOOL I Кассетные фанкойлы

# Канальные фанкойлы CARRYFLOW

Канальные фанкойлы серии CARRYFLOW – самая востребованная модель для монтажа в помещениях большой площади и сложной конфигурации.

Возможность скрытой установки и высокий напор позволяют равномерно подавать по воздуховодам очищенный и охлажденный воздух в любую часть помещений, а также обслуживать одним фанкойлом сразу несколько помещений.

В стандартный комплект поставки фанкойлов серии CARRYFLOW входят следующие опции:



Противопылевой фильтр воздушный фильтр класса G2



Дренажный поддон разработан с учетом подключения 3-х ходового клапана

Пользователям опционально предлагается большой выбор систем управления: проводной пульт с ЖК-дисплеем и термостат. Также возможно групповое управление и диспетчеризация.



## Скрытый монтаж

Возможность скрытого монтажа позволяет сохранить композицию интерьера после установки оборудования, не нарушая эстетики вида.

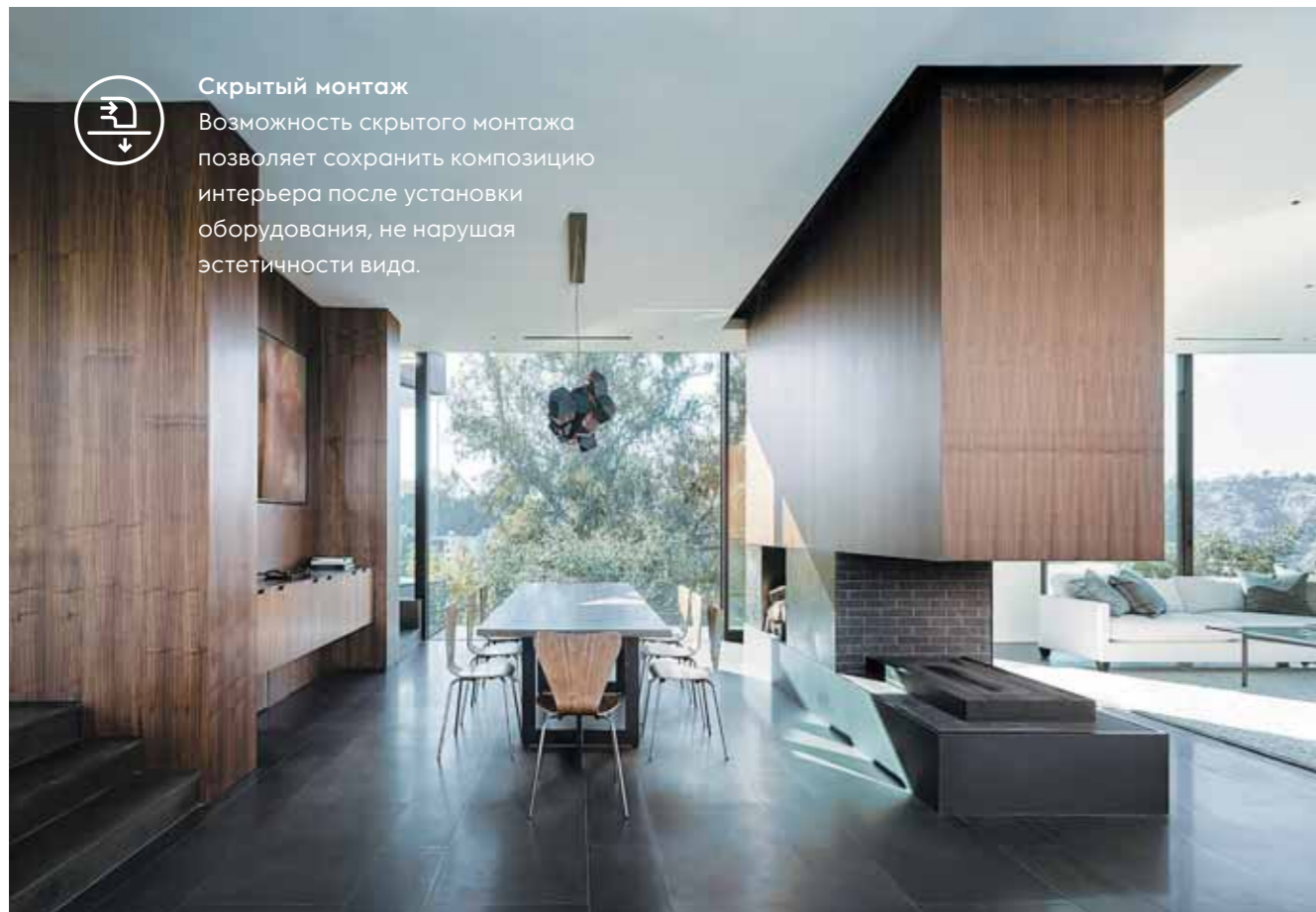

**Встроенный дренажный поддон** из оцинкованной стали оснащен теплоизоляцией, предотвращающей запотевание и коррозию.



01/

CARRYCOOL | Канальные фанкойлы

01/ Корпус прибора изготавливается из высокопрочной оцинкованной листовой стали, что гарантирует его износостойкость и долговечность. Медные трубки и алюминиевое оребрение теплообменника обладают покрытием из гидрофильного алюминия.

02/ Установленные в фанкойлах центробежные вентиляторы гарантируют высокий расход воздуха и высокое статическое давление, что позволяет подавать воздух по воздуховодам большой протяженности и обеспечивает равномерное распределение холода, без создания различных температурных зон. Вентиляторы статически и динамически сбалансированы, установлены на резиновых антивибрационных опорах. Мощные центробежные вентиляторы позволяют создавать высокий напор.

03/ Каждый фанкойл комплектуется фильтром. При необходимости фильтр легко вынимается и моется.

02/

03/

118 / 119



Фанкойлы CARRYCOOL | CARRYFLOW

## EFF Канальный фанкойл

### Преимущества

- Высокий уровень напора воздуха, статического давления (50 и 100 Па) и производительности.
- Расширенный дренажный поддон для более надежной защиты потолка.
- Универсальность монтажа и установки—возможность подвода провода хладагента с правой и с левой стороны.
- Опционально поставляются:
  - пульт с ЖК-дисплеем;
  - термостат;
  - групповое управление и диспетчеризация.

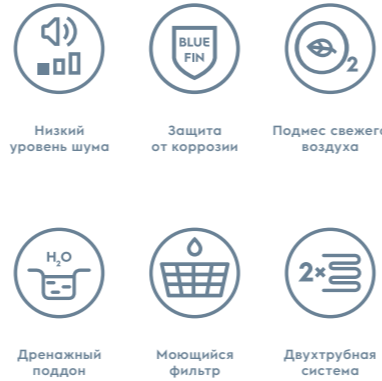

### Технические данные

	EFF-200G50	EFF-300G50	EFF-400G50	EFF-500G50	EFF-600G50	EFF-800G50	EFF-1000G50	EFF-1200G50	EFF-1400G50	EFF-1600G100	EFF-1800G100	EFF-2200G100
Холодопроизводительность, кВт	2,2	3,0	4,0	4,8	6,1	8,3	9,8	11,9	13,5	15,5	17,4	21,9
Теплопроизводительность, кВт	3,3	4,5	6,0	7,2	9,2	12,5	14,7	17,9	20,3	23,3	26,2	33,0
Потребляемая мощность, кВт	0,049	0,066	0,084	0,100	0,118	0,174	0,212	0,189	0,228	0,55	0,8	0,95
Расход воды, л/час	480	610	780	870	1030	1540	1730	1980	2220	2425	2718	3423
Расход воздуха, м³/час	340/ 255/170	510/ 383/255	680/ 510/340	850/ 638/425	1020/ 765/510	1360/ 1020/680	1700/ 1275/850	2040/ 1530/1020	2380/ 1785/1190	2720	3060	3740
Статическое давление, Па	50	50	50	50	50	50	50	50	100	100	100	100
Потери давления воды, кПа	12	16	20	23	26	28	32	38	42	52	90	130
Уровень шума, дБ(А)	42	44	46	47	49	50	52	54	56	51	57	58
Модель клапана	RCVA 3/4 (2,5)-230						RCVA 3/4 (6,0)-230					
Вес блока, кг	13	14	17	19	22	28	35	40	43	76	76	76
Размеры блока, мм	750× 230×500	850× 230×500	950× 230×500	1050× 230×500	1150× 230×500	1350× 230×500	1650× 230×500	1850× 230×500	2050× 230×500	1290× 400×877	1290× 400×877	1290× 400×877

	EFF-200G50 V2	EFF-300G50 V2	EFF-400G50 V2	EFF-500G50 V2	EFF-600G50 V2	EFF-800G50 V2	EFF-1000G50 V2	EFF-1200G50 V2	EFF-1400G50 V2
Холодопроизводительность, кВт	1,8	2,7	3,6	4,5	5,4	7,2	9	10,8	12,6
Теплопроизводительность, кВт	2,7	4,05	5,4	6,75	8,1	10	13,5	16,2	18,9
Потребляемая мощность, кВт	0,044	0,059	0,072	0,087	0,108	0,156	0,174	0,212	0,253
Расход воды, л/час	350	610	800	950	1080	1390	1560	1920	2250
Расход воздуха, м³/час	340/ 255/170	510/ 382/255	680/ 510/340	850/ 638/425	1020/ 765/510	1360/ 1020/680	1700/ 1275/850	2040/ 1530/1020	2380/ 1785/1190
Статическое давление, Па	50	50	50	50	50	50	50	50	50
Потери давления воды, кПа	30	30	30	30	40	40	40	40	50
Уровень шума, дБ(А)	34,2	36,5	38,4	40,9	42,2	43,4	44,8	46,6	48,2
Модель клапана	RCVA 3 / 4 (2,5)-230								
Вес блока, кг	12,6	16,4	16,8	18,9	20,2	26	31,3	33,4	35,6
Размеры блока, мм	694× 518×240	894× 518×240	894× 518×240	1039× 518×240	1129× 518×240	1319× 518×240	1619× 518×240	1719× 518×240	1909× 518×240

Охлаждение: температура входящего воздуха 27 °С по сухому термометру, 19 °С по влажному термометру, температура воды на входе/выходе 7/12 °С.  
 Нагрев: температура входящего воздуха 20 °С по сухому термометру, температура воды на входе 50 °С.  
 Элетропитание 220 В/50Гц/1ф.

Для высоконапорных фанкойлов:

Номинальные технические данные приведены при максимальной скорости и при внешнем статическом давлении 70 Па; напряжение 220В/50Гц/1ф.  
 Охлаждение: температура окружающей среды 27 °С по сухому термометру и 19 °С по влажному; температура входящей воды 7 °С, температура выходящей воды 12 °С. Обогрев: температура окружающей среды 20 °С, температура входящей воды 70 °С, температура выходящей воды 60 °С.  
 Уровень шума измерялся в полубезэховой испытательной камере.

### Габаритные размеры

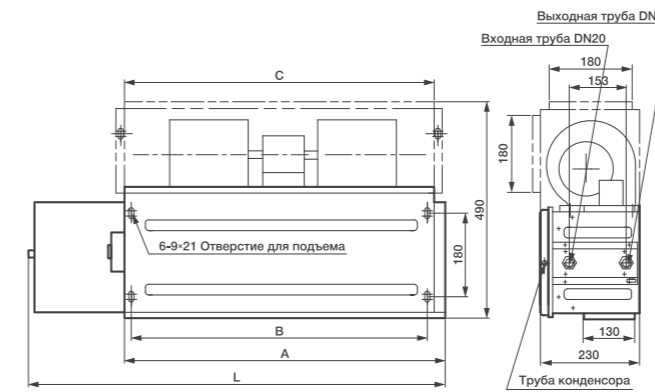
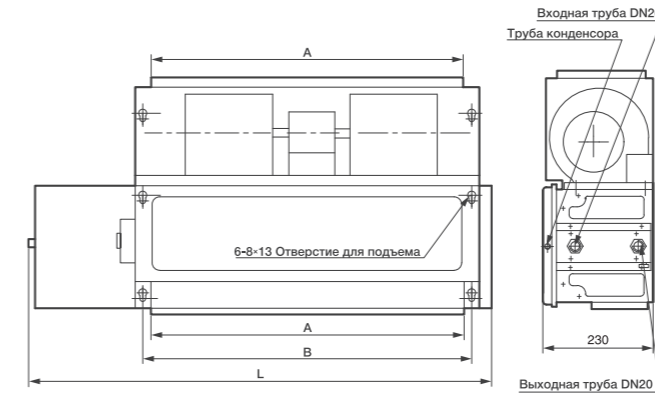

### Высоконапорные фанкойлы CARRYFLOW

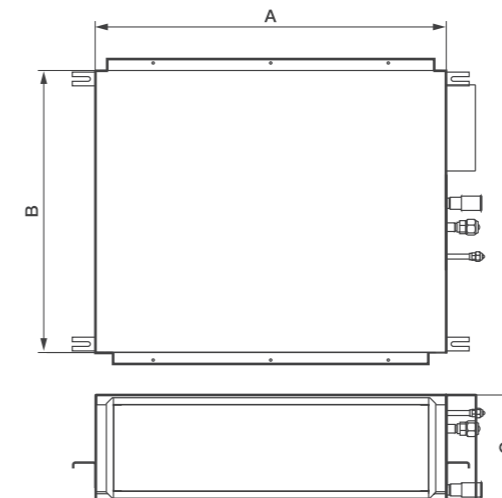
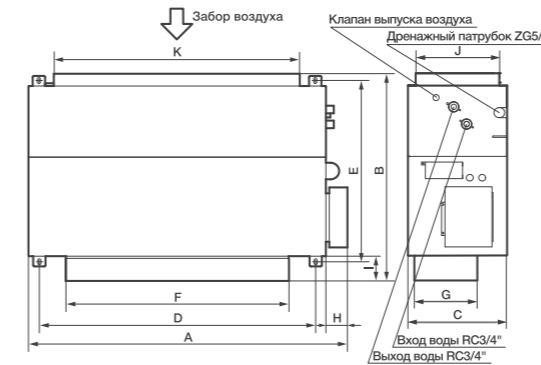

	EFF-200G50	EFF-300G50	EFF-400G50	EFF-500G50	EFF-600G50
Размер, мм					
L	750	850	950	1050	1150
A	515	635	705	835	955
B	487	607	677	807	927

	EFF-800G50	EFF-1000G50	EFF-1200G50	EFF-1400G50
Размер, мм				
L	1350	1650	1850	2050
A	1155	1415	1615	1815
B	1127	1387	1587	1787
C	1155	1415	1615	1815

	EFF-1600G100	EFF-1800G100	EFF-2200G100
Размер, мм			
A	1290	1290	1290
B	809	809	809
C	400	400	400
D	1118	1118	1118
E	765	765	765
F	900	900	900
G	249	249	249
H	88	88	88
I	39	39	39
J	320	320	320
K	995	995	995

	EFF-200G50 V2	EFF-300G50 V2	EFF-400G50 V2	EFF-500G50 V2	EFF-600G50 V2
Размер, мм					
A	518	518	518	518	518
B	694	894	894	1039	1129
C	240	240	240	240	240

	EFF-800G50 V2	EFF-1000G50 V2	EFF-1200G50 V2	EFF-1400G50 V2
Размер, мм				
A	518	518	518	518
B	1319	1619	1719	1909
C	240	240	240	240

Аэродинамические характеристики  
вентиляторов

EFF-200G50

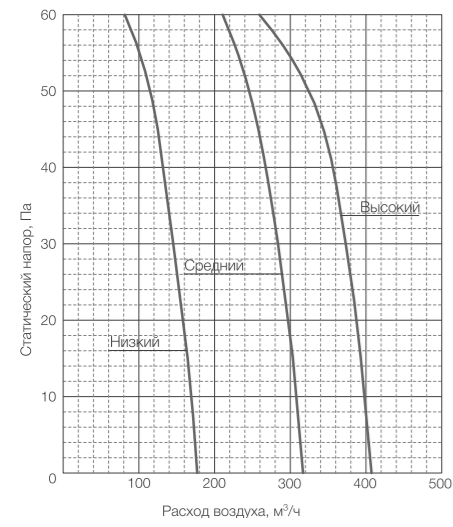

EFF-300G50

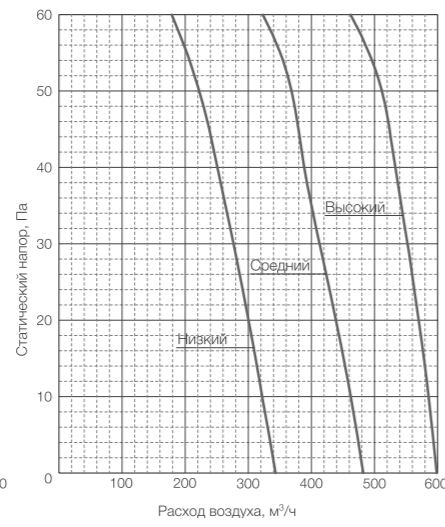

EFF-400G50

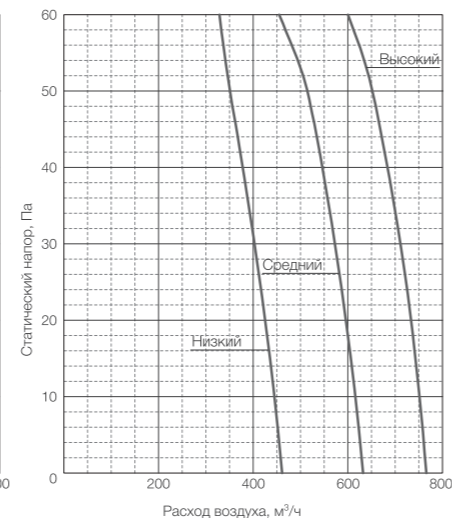

EFF-800G70

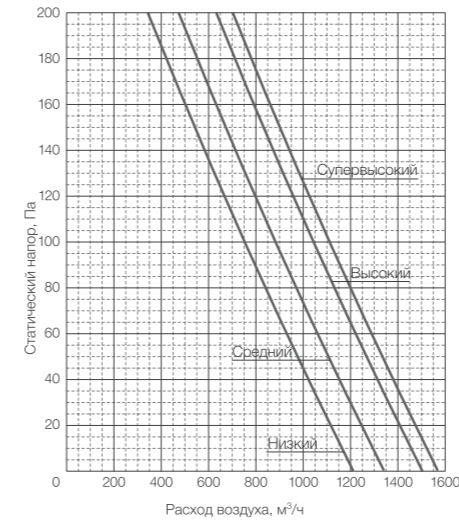

EFF-1000G70

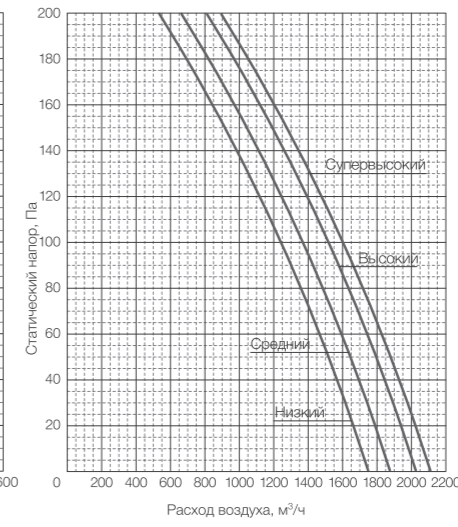

EFF-1200G70

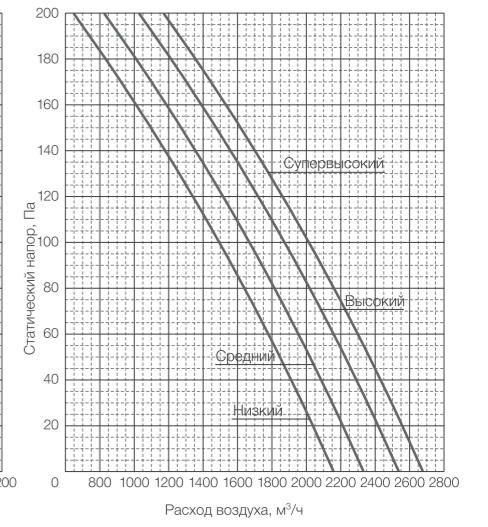

EFF-500G50

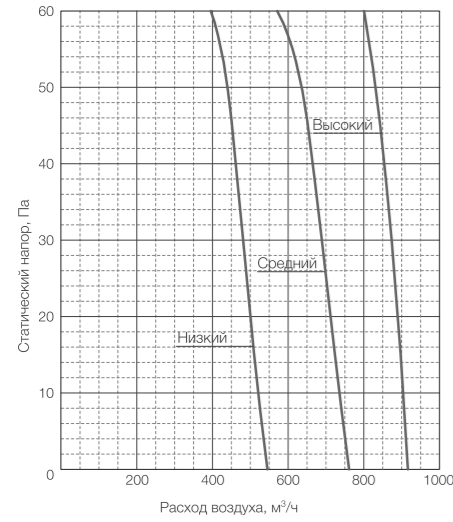

EFF-600G50

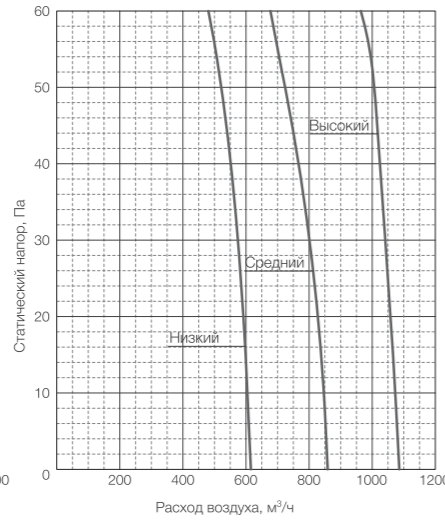

EFF-800G50

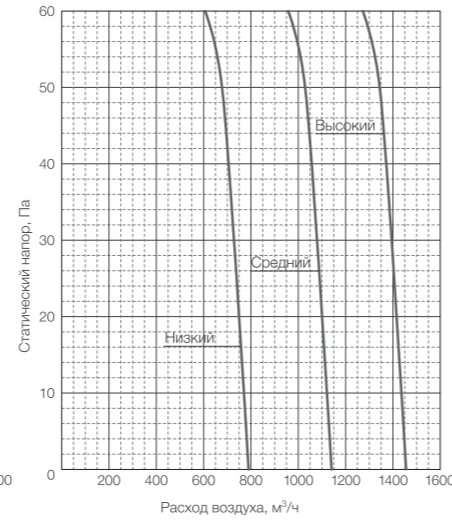

EFF-1400G70

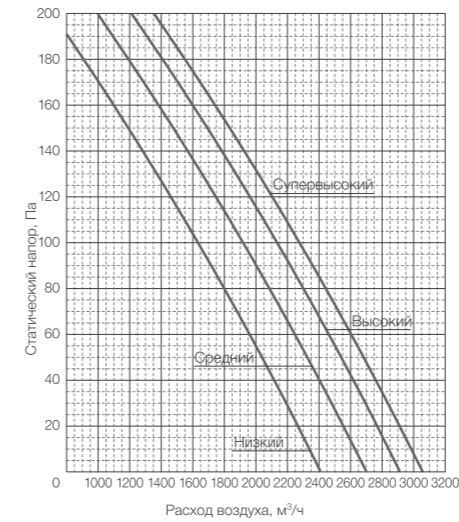

EFF-1600G100

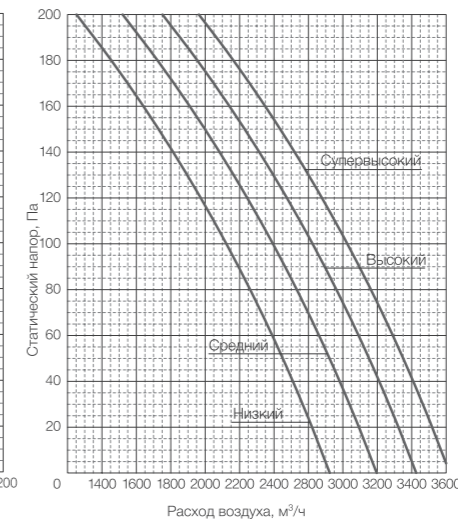

EFF-1800G100

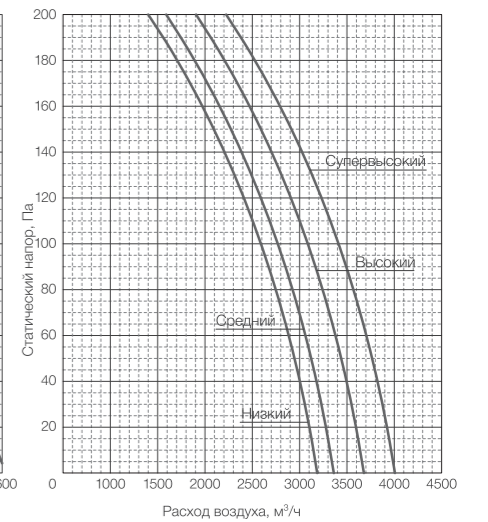

EFF-1000G50

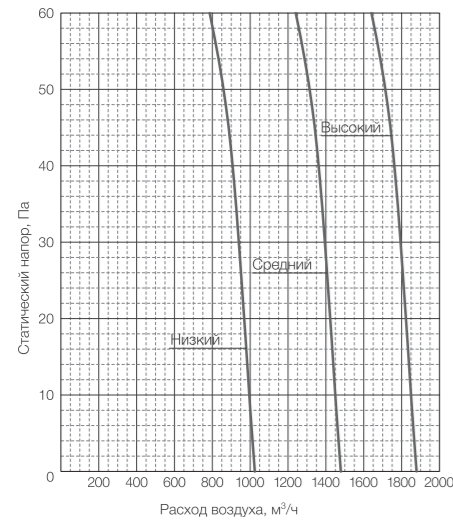

EFF-1200G50

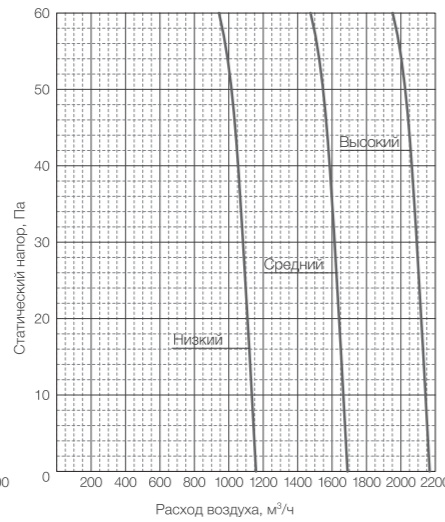

EFF-1400G50

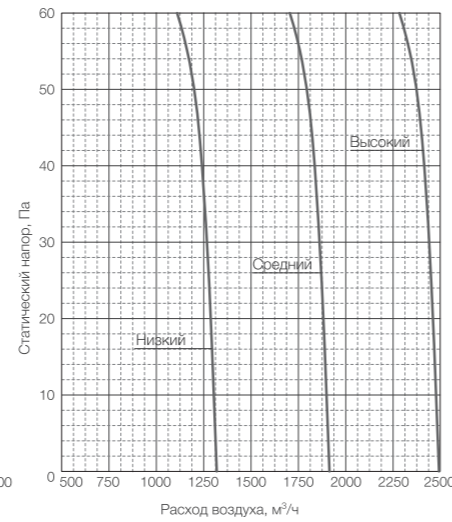

EFF-2200G100

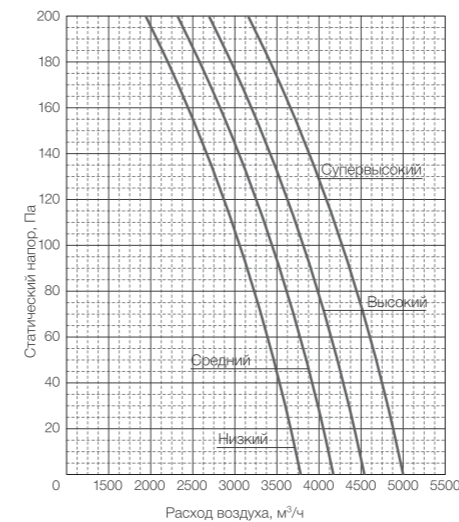

# Напольно-потолочные фанкойлы CARRYFIT

Новая серия напольно-потолочных фанкойлов предназначена для вертикального и подпотолочного монтажа с фронтальным забором воздуха и разработана в соответствии с европейскими и международными нормами качества.

Данная серия представлена 9 типоразмерами с холодопроизводительностью от 1,6 до 8,1 кВт. Небольшой размер и толщина агрегатов дают им ряд преимуществ, таких как экономия места и легкость осуществления монтажа. Именно благодаря небольшим размерам и элегантному дизайну фанкойлы данной серии подходят для применения как в промышленных, так и в бытовых помещениях.

В стандартный комплект поставки фанкойлов серии CARRFLOW входят следующие опции:



Воздушный фильтр с сеткой из регенерируемого полимера



Подвижные жалюзи широкий угол для воздушного потока

Опционально предлагаются:

- настенный пульт управления;
- центральный пульт управления (до 1024 внутренних блоков);
- трехходовой клапан с электроприводом.

Трехскоростные центробежные вентиляторы статически и динамически сбалансированы, установлены на antivибрационных опорах.

Каждый блок укомплектован легко моющимся фильтром из регенерируемого полимера для простой и эффективной чистки.

Корпус изготовлен из оцинкованной листовой стали, с защитной ПВХ-пленкой, в комплекте с термо-акустической изоляцией, решетками из термостойкого АБС-полимера с неподвижными лопастями.

Подвижные вертикальные и горизонтальные жалюзи обеспечивают широкий угол для выдачи воздушного потока и, соответственно, максимально увеличивают зону кондиционирования.

# Гибкость использования

Напольно-потолочные фанкойлы подойдут для помещений, в которых невозможно разместить модели другого типа: к примеру, в помещениях большой площади, но с низкой высотой потолков.

Компактная и обтекаемая форма блока позволяет устанавливать прибор даже под окном, благодаря чему серия идеальна для установки в спортивных залах, кафе и других помещениях с нестандартной планировкой.



Фанкойлы CARRYCOOL I CARRYFIT

**EFF**  
Напольно-потолочный  
фанкойл

### Преимущества

- Плавные линии корпуса агрегатов.
- Широкий диапазон устройств управления.
- Сокращение потери давления на теплообменниках.
- Воздушный противопылевой фильтр класса G2 и крыльчатка вентилятора легко снимаются и моются.
- Фанкойл изготовлен из коррозионно-стойкой оцинкованной стали с гальваническим покрытием, а оцинкованный стальной дренажный поддон оснащен теплоизоляцией, предотвращающей запотевание и коррозию.
- Пульт опционально.



### Технические данные

	EFF-150	EFF-250	EFF-300	EFF-400	EFF-450	EFF-500	EFF-600	EFF-800	EFF-900
Характеристики									
Холодопроизводительность, кВт	1,6	2,3	2,8	3,5	4,3	5,3	6	7	8,1
Теплопроизводительность, кВт	1,8	2,5	3,5	3,8	5,5	6,5	6,9	8,2	8,9
Потребляемая мощность, кВт	0,035	0,040	0,047	0,047	0,051	0,091	0,124	0,118	0,11
Расход воды, л/час	274	394	480	600	737	909	1029	1200	1389
Расход воздуха, м³/час	245/160/135	245/160/135	380/245/140	580/435/310	380/245/140	780/550/380	1050/750/490	1100/920/660	1100/920/660
Потери давления воды, кПа	15	31	17	37	24	50	47	38	50
Уровень шума, дБ(А)	34	35	34	35	39	48	52	53	53
Вес блока, кг	16,3	16,7	20,0	24,0	20,8	25,5	27,3	31,7	34,0
Размеры, мм	495*211*790	495*211*790	495*211*1020	495*211*1020	495*211*1240	495*211*1240	495*211*1360	591*211*1360	591*211*1360

\* Номинальные технические данные приведены при максимальной скорости и при внешнем статическом давлении 70 Па; напряжение 220 В/50 Гц/1 ф.; охлаждение: температура окружающей среды 27 °С по сухому термометру и 19 °С по влажному; температура входящей воды 7 °С, температура выходящей воды 12 °С; обогрев: температура окружающей среды 20 °С, температура входящей воды 70 °С, температура выходящей воды 60 °С. Уровень шума (дБ(А)) измерялся на расстоянии 1 м от прибора.

### Рекомендуемые модели трехходовых клапанов

	EFF-150	EFF-250	EFF-300	EFF-400	EFF-450	EFF-500	EFF-600	EFF-800	EFF-900
Модель клапана	RCVA 3/4 (2,5)-230				RCVA 3/4 (6,0)-230				

### Габаритные размеры

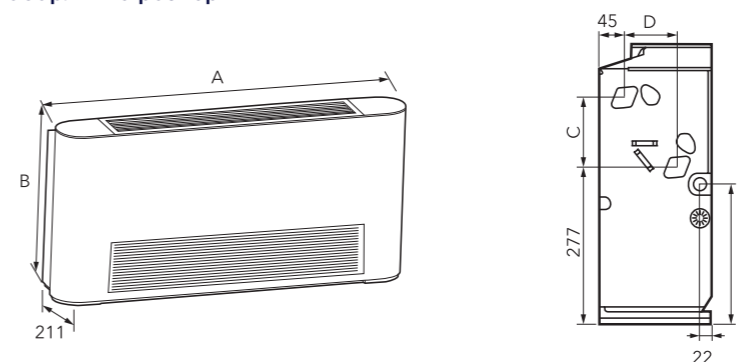

Размер, мм	EFF-150	EFF-300	EFF-400	EFF-450	EFF-500	EFF-600	EFF-800	EFF-900
A	790	1020	1020	1240	1240	1360	1360	1360
B	495	495	495	495	495	495	591	591
C	123	123	123	123	123	123	219	219
D	93	93	93	93	93	93	102	102

# Системы регулирования и управления фанкойлами

Подберите удобный для вас вариант для управления вашими фанкойлами. Линейка систем управления Electrolux обеспечивает гибкий подход к контролю и поддержанию оптимальных условий в помещении.



## Таблица соответствия систем управления фанкойлами



Пульты	CARRYHEALTH	CARRYROUND	CARRYFLOW	CARRYFIT	CARRYHEALTH V2	CARRYROUND V2	CARRYFLOW V2
Беспроводной пульт	ER51	ER05/ER51	-	-	EYK-K	EYK-K	-
Проводной пульт	EKJR-12	EKJR-12	ERC-12/ARC-24/ ERC-500	2T FCU: ERC-12/ ARC-24/ERC-500 4T FCU: ERC-14/ ARC-4V/ERC-500/4	EJK-05	EJK-05	ERC-12/ARC-24/ ERC-500
Центральный пульт	ECCM30	ECCM30	FCUKZ-03 + ECCM30	FCUKZ-03 + ECCM30	EXC-02	EXC-02	EXC-02
Групповой пульт	EKJR-150A/M-E	EKJR-150A/M-E	GRQ + проводной пульт из ассортимента	GRQ + проводной пульт из ассортимента	EXC-02	EXC-02	GRQ + проводной пульт из ассортимента
Диспетчеризация по протоколу ModBus	ECCM-18A/N	ECCM-18A/N	ERC-25	ERC-25	CM-MTD/AM01/ XH4Y-J	CM-MTD/AM01/ XH3Y-J	ERC-25

## Ассортимент систем управления



### Беспроводные ИК-пульты ER-12, EYK-K

- LCD-дисплей.
- Установка режима работы: «Автоматический», «Охлаждение», «Нагрев», «Вентилирование».
- Установка температуры (16 - 30°C)/ скорости вращения вентилятора/ времени работы фанкойла.



### Проводной пульт управления EKJR-12

- Большой LCD-дисплей.
- Установка режима работы: «Автоматический», «Охлаждение», «Нагрев», «Вентилирование», «Осушение».
- Установка скорости вращения вентилятора: выс./ср./низ./АВТО.
- Установка температуры (17 - 30°C)/ времени работы фанкойла/режима экономичной работы.



### Проводной пульт управления ERC-500/2, ERC-500/4

- Сенсорный дисплей.
- Встроенный датчик приближения.
- Режим экономии электроэнергии.
- Недельный таймер 4 периода (утро\день\вечер\ночь).
- Установка температуры (5-35°C).



### Проводной пульт управления ERC-12, ERC-14

- Установка режима работы: «Охлаждение», «Нагрев», «Вентилирование».
- Установка скорости вращения вентилятора/времени работы фанкойла.
- Установка температуры (5-30°C).



### Проводной пульт управления ERC-25

- Подключение к системе диспетчеризации по протоколу ModBus.
- Установка скорости вращения вентилятора: высокая/средняя/низкая.
- Установка температуры (5 - 35°C).
- Функция защиты от низкой температуры.
- Автоматический перезапуск и память сбоя цепи питания.



### Проводной пульт управления EXK-05

- Установка режима работы: «Автоматический», «Охлаждение», «Нагрев», «Вентилирование», «Осушение».
- Установка скорости вращения вентилятора: высокая / средняя / низкая.
- Установка температуры (16 - 32 °C).
- Управление жалюзи
- Таймер 0,5 - 24 часа



### Центральный пульт управления ECCM30

- Большой LCD-дисплей.
- Центральное управление (макс. 64 внутренних блока).
- Совместим с сериями EFH, EFR, EFF-G, EFF; не совместим с сериями EFF/EFH/ EFR-V2.
- Встроенный электронагреватель (в EKJR-21).
- Установка режима работы: «Охлаждение», «Нагрев», «Вентилирование».
- Установка скорости вращения вентилятора: выс./ср./низ./АВТО.
- Установка температуры (17 - 30°C).

# Центральное управление и диспетчеризация

Групповое управление предусматривает возможность объединения до 64 блоков с помощью центральных пультов управления ECCM03/ECCM30 (для работы пультов дополнительно нужен сетевой модуль NIM01), которые в свою очередь могут быть соединены в контур из 16 зон. Таким образом, диспетчеризация всей системы по протоколу Modbus позволяет эффективно управлять работой вплоть до 1024 внутренних блоков. Для организации группового управления каналными фанкойлами CARRYFLOW требуется дополнительно заказывать плату управления EFCUKZ-03. Для организации диспетчеризации также необходимы платы управления ECCM-18A/N (-U).



## Настенные блоки

Компактный и современный корпус фанкойлов. Удобство монтажа и эксплуатации.



## Кассетные блоки

Фанкойлы высокой мощности с возможностью равномерного распределения воздушного потока.



## Напольно-потолочные блоки

Фанкойлы, разработанные в соответствии с европейскими и международными нормами качества.



## Канальные блоки

Возможность скрытой установки позволяет равномерно подавать по воздуховодам очищенный и охлажденный воздух.



## EFCUKZ-03

Плата управления предусматривает возможность объединения до 64 блоков.



## Диспетчеризатор

## Элементы системы

Modbus/BACnet/LonWorks



## «Умный дом»

Фанкойлы Electrolux линейки CARRYCOOL полностью приспособлены для центрального управления и диспетчеризации, а также для интеграции в систему «Умный дом» (BMS).



# Реализованные объекты

Мы приглашаем вас познакомиться с нашими достижениями по всей России.

Мы имеем долгую историю в качестве ведущего поставщика проектного бизнеса во многих странах, что позволяет нам поставлять лучшее своим клиентам.

# Фанкойлы

## Производственные предприятия

Фармацевтическая компания «Северная Звезда», Ленинградская обл.  
 Тепличное хозяйство «Овощевод», г. Волжский  
 Судостроительный завод, с. Курык  
 Концерн ВКО «Алмаз-Антей», г. Санкт-Петербург  
 Консервный комбинат Ахтуба, г. Волжский  
 Административный корпус «Газпром газораспределение», Ивановская обл.  
 Кондитерская «Славянка», г. Старый Оскол  
 Компания «Грибная радуга», Курский район  
 Арсеньевская авиационная компания «Прогресс», г. Москва  
 Производство влажных кормов для кошек и собак «ПЕТКОРМ», Московская обл.  
 НПФ «Металлимпресс», г. Нижний Новгород

## ТЦ и ТРЦ

ТРЦ «Kostanay Plaza», г. Костанай  
 Торгово-офисный комплекс «ВОСТОК-1», г. Владимир  
 ТЦ «Петровский пассаж», г. Москва  
 ТЦ «Инфинити», г. Краснодар  
 ТЦ «Ладыгина», г. Владивосток  
 ТРЦ «Небо», г. Москва  
 Многофункциональный торговый комплекс «Пять планет», Московская обл.  
 ТРЦ «Кислород», г. Кисловодск  
 Парк аттракционов «Сочи Парк», г. Сочи  
 ТРЦ Joki Joys, г. Санкт-Петербург  
 ТЦ «Куб», г. Сочи  
 ТЦ «ГУМ», г. Москва  
 ТЦ «Рамусс Молл», г. Нижнекамск  
 ТЦ «Маяк», г. Владивосток  
 ТК «Экватор», г. Краснодар  
 ТЦ «LIDA PARK», г. Лида  
 ТЦ «Орбита-Сервис», г. Саратов  
 ТЦ «Мир», г. Саратов  
 Строительный гипермаркет «ДомоЦентр», г. Дмитровград  
 Магазин инструмента и оборудования «Стройлон», г. Брянск  
 Строительный гипермаркет «Билд», г. Лида

## БЦ

Офис «ЯмРесторан Раша», г. Москва  
 «Бугров Бизнес Парк» (офис «СИБУР Холдинг»), г. Нижний Новгород  
 БЦ «Фарватер», г. Санкт-Петербург  
 БЦ «Отрадный», г. Москва  
 Офис компании «Добрыня», г. Белгород  
 Административное здание «Нейрософт», г. Иваново

## Отели и гостиницы

Гостиница Barin Residence Myasnitskaya, г. Москва  
 Гостиница AZIMUT, г. Санкт-Петербург  
 Пансионат «Звездный», г. Судак  
 Отель «Южный», г. Волгоград  
 Гостиница Radisson, г. Ульяновск  
 Гостиница Hotel Armeni, г. Ереван  
 Многофункциональный гостиничный комплекс: г. Анапа, ул. Толстого, д.27/26  
 Гостиничный Комплекс «Граф Толстой», г. Анапа  
 Гостиничный комплекс «На Орджоникидзе», г. Санкт-Петербург

## Государственные и административные здания, здания социальной инфраструктуры

Белгородский областной суд, г. Белгород  
 Нэск в Западном округе, г. Краснодар  
 Северо-Западный институт повышения квалификации ФНС России, г. Санкт-Петербург  
 Колледж информатики и программирования Финансового университета при Правительстве РФ, г. Москва  
 Офис «Русатом Энерго Интернешнл», г. Москва  
 Управления ПФР по Республике Татарстан, г. Казань  
 Министерство здравоохранения Калужской области, г. Калуга  
 Библиотека Bookcrossing, г. Улан-Удэ  
 Чайковский государственный институт физической культуры, г. Чайковский  
 Детсад «Навруз», г. Казань (ЖК «Весна»)  
 Правительство Калужской области, г. Калуга  
 Центр молодежных инициатив, г. Белгород  
 Высшая школа менеджмента СПбГУ, г. Санкт-Петербург

## Транспортная инфраструктура

Паромный комплекс в порту Курык, г. Актау  
 Новороссийский морской торговый порт, г. Новороссийск  
 Морской торговый порт Оля, с. Оля  
 Порт Коломна, г. Коломна  
 Таможенный пост на площадке «Алабушево», г. Зеленоград  
 Автопаркинг, г. Щелково

## Объекты спортивного назначения

Физкультурно-оздоровительный комплекс с плавательным бассейном, г.Магнитогорск  
 «Тау Парк», г. Саратов  
 ГАУ СО Дворец игровых видов спорта, г. Екатеринбург  
 Офис ПФК ЦСКА, г. Москва  
 Фитнес-клуб FORMULAPRO, г. Белгород  
 Каток «Айсберг», г. Рязань



Стадион ФК «Краснодар»  
г. Краснодар



ЖК «Адмирал»  
г. Краснодар



Стадион «Мордовия Арена»  
г. Саранск



ДИБС, объект «Универсиады-2023»  
г. Екатеринбург



Распределительный центр Wildberries  
г. о. Подольск, МО



Пивоваренная компания «Балтика», «Тульский пивзавод»  
г. Тула



БЦ «Gazoil Plaza»  
г. Тюмень



МФЦ «Эспланада»  
г. Пермь



Здание дорожного центра управления перевозками РЖД  
г. Екатеринбург



Павильон «Ластоногие» в Московском зоопарке  
г. Москва



ТРЦ «Галерея»  
г. Санкт-Петербург



Гостиничный комплекс SOCHI PLAZA  
г. Сочи