

RU · Инверторная мульти сплит система
· Инструкция по эксплуатации

Высокая производительность, широкие возможности



Найти электронную инструкцию
и обратиться за техподдержкой
вы можете по ссылке
www.home-comfort.com

СОДЕРЖАНИЕ

1. МЕРЫ ПРЕДОСТОРОЖНОСТИ	3
2. ВАЖНАЯ ИНФОРМАЦИЯ	3
3. ПЕРЕЧЕНЬ ПРОВЕРЕК ПРИ ПОЛУЧЕНИИ ИЗДЕЛИЯ	5
4. ПРАВИЛА ТЕХНИКИ БЕЗОПАСНОСТИ	5
5. ОПИСАНИЕ БЛОКА	6
6. НАИМЕНОВАНИЯ ДЕТАЛЕЙ	6
7. ПЕРЕД НАЧАЛОМ ЭКСПЛУАТАЦИИ	7
8. АВТОМАТИЧЕСКОЕ УПРАВЛЕНИЕ	8
9. ПОИСК И УСТРАНЕНИЕ НЕИСПРАВНОСТЕЙ	8
10. РУКОВОДСТВО ПО МОНТАЖУ И ТЕХНИЧЕСКОМУ ОБСЛУЖИВАНИЮ	9
11. ТРАНСПОРТИРОВКА И ПРАВИЛА ОБРАЩЕНИЯ	10
12. МОНТАЖ ВНУТРЕННЕГО БЛОКА	10
13. МОНТАЖ ТРУБОПРОВОДОВ ХЛАДАГЕНТА	13
14. ДРЕНАЖНАЯ ТРУБА	15
15. МОНТАЖ ЭЛЕКТРОПРОВОДКИ	16
16. ЗАЩИТНЫЕ И РЕГУЛИРУЮЩИЕ УСТРОЙСТВА	18
17. РАБОТЫ НА ОБЪЕКТЕ	18
18. УСТАНОВКА МИКРОПЕРЕКЛЮЧАТЕЛЕЙ	19
19. УТИЛИЗАЦИЯ	20
20. СЕРТИФИКАЦИЯ	20
21. УСЛОВИЯ ГАРАНТИИ	21

МЫ ДУМАЕМ О ВАС

Благодарим вас за приобретение прибора Electrolux. Вы выбрали изделие, за которым стоят десятилетия профессионального опыта и инноваций. Оборудование предназначено для коммерческих и промышленных помещений. Уникальное и стильное, оно создавалось с заботой о вас. Поэтому когда бы вы ни воспользовались им, вы можете быть уверены: результаты всегда будут превосходными.

Добро пожаловать в Electrolux!

На нашем веб-сайте вы сможете:



Найти рекомендации по использованию изделий, руководства по эксплуатации, информацию о техническом обслуживании:
<http://www.home-comfort.com/support/>



Приобрести дополнительные принадлежности, расходные материалы непосредственно на сайте либо через официального дилера:
<https://www.home-comfort.com/search/find-a-store/>



Обозначения:



Внимание / Важные сведения по технике безопасности



Общая информация и рекомендации

Примечание:

В тексте данной инструкции сплит система может иметь такие технические названия, как прибор, устройство, аппарат и т.п.

Меры предосторожности

Прибор не предназначен для использования лицами (включая детей) с пониженными физическими, сенсорными или умственными способностями или при отсутствии у них жизненного опыта или знаний, если они не находятся под присмотром или не проинструктированы об использовании прибора лицом, ответственным за их безопасность.

Дети должны находиться под присмотром для недопущения игр с прибором.

Важная информация

- Electrolux придерживается политики постоянного улучшения конструкции и эксплуатационных качеств своих изделий. Поэтому мы оставляем за собой право изменять технические характеристики без предварительного уведомления.
- Electrolux не может предвидеть все возможные обстоятельства, которые способны повлечь за собой потенциальную опасность.
- Этот кондиционер с тепловым насосом предназначен только для стандартного кондиционирования воздуха.
- Не используйте этот кондиционер с тепловым насосом для других целей, таких как сушка белья, охлаждение продуктов или для любого иного процесса охлаждения или нагрева.
- Никакая часть этого документа не может быть воспроизведена без письменного разрешения.
- Предупреждающие слова (ОПАСНОСТЬ, ПРЕДУПРЕЖДЕНИЕ и ОСТОРОЖНО) используются для определения уровней серьезности опасности. Определения для установления уровней опасности приведены ниже с вместе с соответствующими предупреждающими словами.

Данное руководство следует считать неотъемлемой частью системы кондиционирования. Храните его должным образом.

Наша компания проводит политику непрерывного улучшения конструкции и параметров изделий. Поэтому компания сохраняет за собой право изменять тех-

нические характеристики без предварительного уведомления.

Компания не несет ответственности за любые случайные повреждения кондиционера, возникшие в результате эксплуатации в особых условиях.

Кондиционер следует использовать в качестве кондиционера общего назначения, его не следует использовать для сушки одежды, замораживания, охлаждения или нагрева продуктов и других специальных задач.

Не устанавливайте кондиционер в следующих местах. В противном случае возможны возмещение, деформация агрегата или отказ.

- В местах, где имеются брызги масла (включая машинное масло).
- В местах, где имеются горючие газы.
- В местах, где имеются сероводородсодержащие или кремнийсодержащие газы (например, вблизи геотермальных источников).
- Вблизи побережья с высоким содержанием соли в атмосфере или в местах с высокой концентрацией кислот или щелочей, которые могут вызвать коррозию агрегата.
- Не ориентируйте воздуховыпускное отверстие в сторону животных и растений, это может оказать на них негативное влияние.
- Монтаж и техническое обслуживание необходимо выполнять в соответствии с местными стандартами, нормами и правилами.
- Внутренний блок кондиционера следует устанавливать на высоте не менее 2,5 м, поскольку он является «устройством, недоступным для публики».
- Монтаж кондиционера должен выполнять дилер или квалифицированные специалисты. Монтаж, выполненный пользователем, может стать причиной течи, поражения электрическим током или возмещения.
- При возникновении каких-либо вопросов, обратитесь к дилеру или в авторизованный сервисный центр компании.
- С целью защиты окружающей среды не утилизируйте изделие случайным образом. Наша компания может утилизировать устройство в соответствии с действующим законодательством Китая и поставить запасные

детали, согласно государственным стандартам Китая.

- Производственный стандарт на внутренний блок приведен в руководстве к всему агрегату (наружному блоку).
- Данный кондиционер (тепловой насос) предназначен для работы в следующем диапазоне температур. Кондиционер (тепловой насос) следует эксплуатировать в этом диапазоне температур.



Опасно!

- Не выполняйте монтажные работы, такие как соединения труб хладагента, соединения дренажной трубы и соединения электропроводки. Несоблюдение этого указания может привести к утечкам в системе, отказу электрооборудования или воспламенению.
- Не допускайте попадания воды в наружный и внутренний блоки. Агрегат представляет собой электрическое устройство, попадание воды внутрь которого может привести к серьезному отказу электрооборудования.
- Прежде чем открыть крышки для обслуживания внутреннего или наружного блоков отключите электропитание, в противном случае возможно опасное происшествие.
- Не прикасайтесь к защитным устройствам, находящимся внутри внутреннего и наружного блоков, и не регулируйте их. Прикосновение к этим устройствам или их регулировка может привести к опасному происшествию.
- Утечка хладагента может привести к затруднению дыхания, обусловленному недостатком кислорода. При обнаружении утечки хладагента незамедлительно отключите электропитание, погасите все источники открытого огня и обратитесь в дилерский центр.
- Выполните проверку герметичности. Хладагент R410A негорюч, нетоксичен и не имеет запаха. При взаимодействии с открытым пламенем может образовывать токсичные газы. Поскольку этот хладагент тяжелее воздуха, он может вызывать недо-

статок кислорода, ведущий к затруднению дыхания, когда пространство у пола заполняется этим газом. Выполнение проверки герметичности с помощью кислорода, ацетилена или другого горючего или токсичного газа может привести к взрыву. Поэтому для проверки герметичности рекомендуется использовать азот.

- Стандарты безопасности в случае утечки хладагента при проектировании и эксплуатации системы определяются на основе местных норм или стандартов.
- Стандарты безопасности в случае утечки хладагента при проектировании и эксплуатации системы определяются на основе местных норм или стандартов.
- Используйте УЗО с средней или более высокой скоростью срабатывания (УЗО с временем срабатывания не более 0,1 секунды), в противном случае возможно поражение электрическим током или воспламенение.
- При монтаже трубопровод хладагента должен быть надежно присоединен перед включением компрессора. При ремонте перед перемещением, демонтажом или выполнением работ с трубопроводом хладагента необходимо выключить компрессор.
- Не замыкайте накоротко защитные устройства (например, реле давления) во время работы, это может привести к воспламенению или взрыву.
- В случае воспламенения как можно скорее выключите электропитание.
- Не прикасайтесь к элементам электрооборудования, это может привести к поражению электрическим током.



Внимание!

- Не вставляйте на агрегат и не помещайте на него какие-либо предметы.
- Не помещайте на агрегат и внутрь него дополнительные материалы.



Осторожно!

- Не пользуйтесь аэрозолями, такими как инсектициды, лаки, лаки для

волос и другие горючие газы на расстоянии менее 1 метра от системы.

- В случае частого срабатывания устройства защитного отключения выключите систему и обратитесь к дилеру или в сервисный центр.
- Провод заземления должен быть надежно присоединен. Неправильное заземление агрегата может привести к отказу электрооборудования.
- Не подключайте провод заземления к трубам газопровода, водопровода, молниеотводу или проводу заземления устройств связи.
- При проведении операций пайки рядом с местом работ не должно быть горючих материалов. Для предотвращения обморожения заправку хладагентом проводите в кожаных перчатках.
- Не допускайте повреждения электропроводки и элементов электрооборудования грызунами и другими мелкими животными. Поврежденные незащищенные детали могут стать причиной воспламенения.
- Надежно закрепите соединительные провода. Приложенные к клеммам внешние силы могут стать причиной ослабления клемм, это может привести к воспламенению. При монтаже кондиционер должен быть надежно закреплен, в противном случае кондиционер может упасть или опрокинуться, это может привести к травме или повреждению агрегата.
- Соблюдайте инструкции по установке и действующие нормы и правила монтажа электропроводки, в противном случае несоответствующая мощность или неправильные параметры могут стать причиной отказа электрооборудования или воспламенения.
- Используйте рекомендованную электропроводку и выбирайте соответствующую электропроводку, в противном случае возможен отказ электрооборудования или воспламенение.
- Перед использованием убедитесь в том, что на наружном блоке нет снега или льда.

Примечание:

- Техническое обслуживание кондиционера должен выполнять квалифицированный персонал.

- Рекомендуется проветривать помещения каждые 3–4 часа.
- В следующих условиях возможно возникновение неисправностей кондиционеров (тепловых насосов).
 - * Электрическая мощность, которую можно получить от силового трансформатора, меньше или равна электрической мощности кондиционера.
 - * Слишком малое расстояние от кабеля питания кондиционера до мощного электрооборудования приводит к чрезмерно высоким импульсам напряжения, наводимым в кабеле питания кондиционера.

Перечень проверок при получении изделия

- При получении изделия убедитесь в отсутствии повреждений во время транспортировки. Требования о возмещении убытков, обусловленных видимыми или скрытыми повреждениями, должны быть незамедлительно составлены с транспортной компанией.
- Проверьте соответствие номера модели, параметров электропитания (напряжения и частоты сети электропитания) и дополнительных принадлежностей. Стандартный порядок эксплуатации агрегата описан в данном руководстве. При наличии каких-либо проблем обратитесь к дилеру. Компания не несет ответственности за любые последствия, возникшие вследствие модернизации агрегата, выполненной без письменного разрешения.

Правила техники безопасности

- Не допускайте попадания воды на внутренний и наружный блоки. Эти устройства содержат электронные компоненты, попадание воды может вызвать короткое замыкание.
- Не прикасайтесь к защитным устройствам, находящимся внутри внутреннего и наружного блоков, и не регулируйте их. Прикосновение к этим устройствам или их регулиров-

ка могут стать причиной серьезного происшествия.

- Прежде чем открыть крышки для обслуживания или доступа внутреннего или наружного блока отключите электропитание.



Осторожно!

- Утечка хладагента может стать причиной затруднения дыхания вследствие недостатка воздуха.
- Не пользуйтесь аэрозолями, такими как инсектициды, лаки, лаки для волос и другие горючие газы на расстоянии менее 1 метра от системы.
- Если часто отключается коммутатор или перегорает предохранитель внутреннего блока, прекратите эксплуатацию системы кондиционирования и обратитесь к нашему агенту.
- Дети (не младше 8 лет), а также лица с ограниченными физическими и умственными возможностями или не обладающие необходимым опытом и знаниями, могут пользоваться устройством только под надзором и контролем родителей или дееспособных лиц, несущих за них ответственность. Не разрешайте детям играть с устройством. Не разрешается допускать детей к очистке и обслуживанию устройства без присмотра.

Примечание:

Рекомендуется проветривать помещение каждые 3–4 часа.

Модели 17-50

Описание блока

Данная система кондиционирования (тепловой насос) может состоять из одного наружного блока и нескольких внутренних блоков. Конфигурации подробно описаны в соответствующем руководстве по монтажу и техническому обслуживанию наружного блока. Данный кондиционер (тепловой насос) может использоваться для охлаждения, обогрева, осушки, вентиляции и т. п. Эти функции выбираются с помощью пульта дистанционного управления (опция).

Производительность внутренних блоков

Внутренний блок	Номинальная производительность (кВт)							
	1,7	2,2	2,8	3,6	4,5	5,0	5,6	7,1
Канального типа	○	○	○	○	○	○	○	○

Наименования деталей

Внутренний блок

См. п. «Внутренний блок канального типа»

Проводной пульт управления

Информация о порядке использования приведена в руководстве по эксплуатации пульта управления.

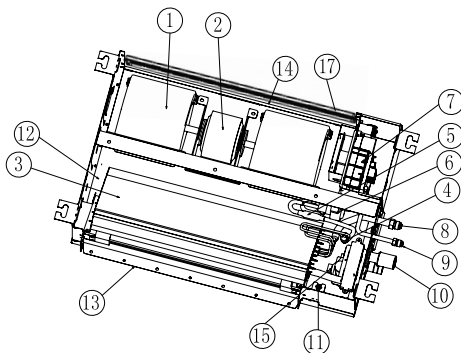

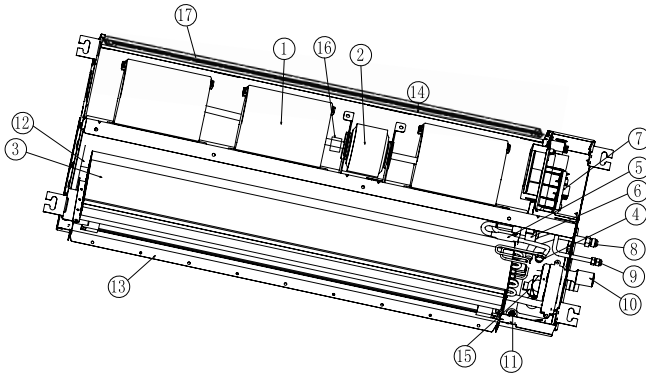

№	Инструмент	№	Инструмент
1	Центробежный вентилятор	10	Патрубок дренажного трубопровода
2	Электродвигатель	11	Поплавковый выключатель
3	Теплообменник	12	Дренажный поддон
4	Распределитель типа «паук»	13	Воздуховыпускное отверстие
5	Фильтр	14	Воздухозаборное отверстие
6	Электронный расширительный вентиль	15	Дренажный насос
7	Распределительная коробка	16	Муфта (модели 19-24)
8	Соединение трубы газовой линии хладагента (развальцовка)	17	Сетчатый фильтр
9	Соединение жидкостной трубы хладагента (развальцовка)		

Перед началом эксплуатации

- Если блок не использовался в течение длительного времени, электропитание блока следует включить не позднее, чем за 4 часа до запуска. Не запускайте агрегат сразу же после включения электропитания, это может привести к повреждению компрессора вследствие недостаточного прогрева смазочного масла.
- Проверьте, нет ли на наружном блоке льда или снега. В этом случае удалите лед или снег теплой водой. Температура воды не должна превышать 50 °С, в противном случае возможно повреждение пластмассовых деталей.
- Если предполагается, что агрегат не будет использоваться более 3 месяцев, отключите сеть электропитания, поскольку лента подогревателя масла потребляет электроэнергию даже при неработающем компрессоре.

Рекомендуется, чтобы обслуживающий персонал проверил блок перед запуском.

- Правильно задайте температуру. Для экономии электроэнергии задайте температуру на 2 °С ниже ожидаемой в режиме обогрева и на 2 °С выше ожидаемой в режиме охлаждения.
- Во время работы кондиционера не открывайте часто двери и окна.

Автоматическое управление

Система имеет следующие особенности.

Примечание:

Оставляйте включенным электропитание, кроме тех случаев, когда планируется не использовать систему в течение длительного времени. Благодаря этому автоматическое дренажное устройство включается, когда уровень скопившейся в агрегате воды превышает заданный уровень.

- **Трехминутная задержка включения**
Для защиты компрессора он включается не ранее чем через 3 минуты после выключения. Компрессор автоматически включается через 3 минуты.
- **Трехминутная задержка выключения**
Компрессор должен работать не менее 3 минут (если компрессор проработал менее 3 минут, он не может выключиться, даже если температуры во всех помещениях достигли заданных значений). Однако компрессор, проработавший менее 3 минут, можно выключить с помощью пульта дистанционного управления.
- **Операция возврата масла**
Если внутренний блок не работает более 2 часов в режиме охлаждения, он автоматически включается на несколько минут, чтобы предотвратить застой холодильного масла в неработающем внутреннем блоке.
- **Защита от обмерзания при работе в режиме охлаждения**
Если температура на выходе воздуха внутреннего блока чрезмерно низкая, блок может автоматически переключиться из режима охлаждения в режим вентиляции, в котором блок работает в течение некоторого времени с целью предотвращения обмерзания теплообменника внутреннего блока.
- **Предотвращение подачи холодного воздуха**
Для предотвращения выхода из внутреннего блока холодного воздуха в режиме обогрева вентилятор работает с низкой скоростью вращения. Скорость вращения вентилятора устанавливается в зависимости от температуры на выходе воздуха внутреннего блока.
- **Управление вентилятором внутреннего блока в режиме размораживания**
Во время автоматического размораживания наружного блока вентилятор внутреннего блока выключен.
- **Продленный выход теплого воздуха из внутреннего блока**
После завершения работы в режиме обогрева вентилятор внутреннего блока продолжает работать на низкой скорости вращения приблизительно в течение 2 минут с целью снижения температуры корпуса агрегата.
- **Автоматическое размораживание**
Чтобы выйти из режима обогрева, нажмите кнопку «Run/Stop» [Пуск/оста-

нов]. Наружный блок автоматически обнаруживает обмерзание и выполняет размораживание в течение до 10 минут.

- **Защита от перегрузки**

Режим обогрева отключается, если температура вне помещения становится слишком высокой. Режим обогрева включается вновь, когда температура вне помещения опускается ниже определенного уровня.

Примечание:

Если блок выключается вследствие перебоя электроснабжения, при возобновлении подачи электроэнергии блок не включается автоматически. Повторно запустите блок, начиная с шага 1. В случае очень короткого отключения электропитания (не более 2 секунд) настройки сохраняются. Система автоматически начнет работу приблизительно через 3 минуты.

Поиск и устранение неисправностей



Внимание!

В случае переполнения дренажного поддона внутреннего блока выключите блок и обратитесь к подрядчику.

В случае появления запаха или белого дыма из блока, выключите электропитание и обратитесь к подрядчику.

Если неисправность устранить не удалось

Если неисправность устранить не удалось после проверки приведенных далее пунктов, обратитесь к подрядчику и сообщите ему следующее.

1. Модель и наименование блока.
2. Описание неисправности.
3. Код аварийного сигнала, отображаемый на жидкокристаллическом дисплее.

Кондиционер не работает

Проверьте, правильно ли установлена заданная температура.

Низкая эффективность охлаждения или обогрева

- Проверьте, нет ли препятствий воздушному потоку у наружного или внутреннего блока.
- Проверьте, не слишком ли много источников тепла находятся в комнате.
- Проверьте, не засорен ли воздушный фильтр пылью.
- Проверьте, не открыты ли двери и окна. Проверьте, находится ли температура в рабочем диапазоне температур.

Неисправностью не является

- **Запах из внутреннего блока**
После длительного промежутка времени внутренний блок может поглотить запахи. Очистите сетчатый фильтр и решетку воздухозаборного отверстия. Хорошо вентилируйте рабочее пространство.
- **Деформированные детали издают звуки**
Во время пуска или останова системы может быть слышен хрустящий звук. Этот звук обусловлен тепловой деформацией пластмассовых деталей и не является признаком неисправности.
- **От теплообменника наружного блока исходит пар.**
Во время размораживания тает лед, скопившийся на теплообменнике наружного блока, при этом образуется пар.
- **Звук текущего хладагента**
При пуске или останове системы

может быть слышен звук текущего хладагента.

Руководство по монтажу и техническому обслуживанию



Осторожно!

- Не выполняйте монтажные работы, такие как соединения труб хладагента, соединения дренажной трубы и соединения электропроводки.
- Убедитесь в том, что провод заземления надежно присоединен.
- Включите в цепь предохранитель соответствующего номинала.



Внимание!

Не устанавливайте внутренний блок, наружный блок, проводной пульт управления и кабели на расстоянии менее 3 м от источников сильного электромагнитного излучения, таких как медицинское оборудование.

Примечание:

Используйте монтажные инструменты и приборы, предназначенные для нового хладагента, если они непосредственно контактируют с хладагентом.

Перечень инструментов и приборов, необходимых для монтажа

№	Инструмент	№	Инструмент
1	Крестообразная отвертка	10	Заправочный баллон
2	Вакуумный насос	11	Распределитель
3	Шланг для хладагента	12	Резак для проводов
4	Мегаомметр	13	Течеискатель
5	Трубогиб для медных труб	14	Уровень
6	Набор гаечных ключей	15	Обжимные клещи для беспаячных клемм
7	Труборез	16	Подъемник (для внутреннего блока)
8	Комплект для пайки	17	Амперметр
9	Шестигранный ключ	18	Вольтметр

**Опасно!**

Поскольку давление нового хладагента R410A в 1,4 раза выше, чем давление обычного хладагента, примеси, такие как влага, окалина, смазка и т. п., ухудшают эффективность его работы. Важно не допускать попадания в систему хладагента влаги, пыли, других хладагентов или холодильных масел. Использование отличных от рекомендованных материалов и инструментов может привести к взрыву, травме, утечке хладагента, отказу электрооборудования или воспламенению.

Транспортировка и правила обращения**Транспортировка**

Блоки в упаковке изготовителя могут транспортироваться всеми видами крытого транспорта в соответствии с правилами перевозки грузов, действующими на данном виде транспорта.

При транспортировании должны быть исключены любые возможные удары и перемещения упаковок с блоками внутри транспортного средства. Транспортирование и штабелирование производить в соответствии с манипуляционными знаками, указанными на упаковке. Блоки должны храниться в упаковке изготовителя.

Перед распаковкой переместите изделие как можно ближе к месту монтажа.

**Внимание!**

Не кладите на изделие какие-либо предметы.

Правила обращения с внутренним блоком**Осторожно!**

Не помещайте никакие посторонние предметы в внутренний блок. Перед монтажом и тестовым запуском убедитесь в том, что в внутреннем блоке отсутствуют посторон-

ние предметы. В противном случае возможны воспламенение, отказ и т. п.

**Внимание!**

Во время подъема соблюдайте осторожность, не допускайте повреждения изолирующих материалов на поверхности блока.

Монтаж внутреннего блока

Монтаж внутреннего блока должен быть выполнен в соответствии с государственным стандартом.

**Опасно!**

Для предотвращения воспламенения или взрыва не устанавливайте внутренний блок в местах, где имеются горючие материалы.

**Осторожно!**

Не устанавливайте внутренний блок вне помещений. При установке вне помещений возникает опасность поражения электрическим током или утечки тока.

Рекомендуется устанавливать внутренние блоки на высоте не менее 2,5 метров над уровнем пола.

Дополнительные принадлежности, поставляемые заводом-изготовителем

Убедитесь в том, что вместе с внутренним блоком упакованы все перечисленные далее дополнительные принадлежности.

**Внимание!**

Если дополнительные принадлежности не поставлены вместе с агрегатом, обратитесь к дилеру.

Первоначальная проверка

При установке внутреннего блока просмотрите соответствующие зазоры вокруг

него для эксплуатации и рабочее пространство для технического обслуживания, как показано на рис. ниже.



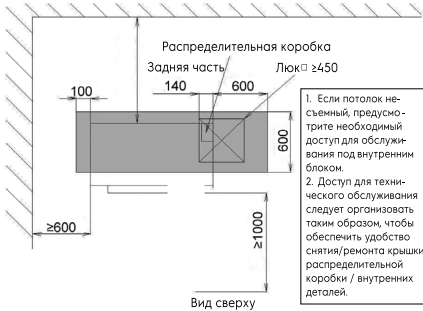

Модели 17–71

Ед. изм.: мм

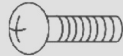

- Внутренний блок следует располагать таким образом, чтобы обеспечить равномерное распределение температуры в помещении.
- Не должно быть препятствий, мешающих потоку воздуха в помещении и у вентиляционного отверстия.
- Не устанавливайте внутренний блок в механических мастерских и на кухнях, где на него попадают пары масла или масляный туман. Масло будет оседать на теплообменнике и снижать эффективность внутреннего блока, а также может привести к деформации и, в худшем случае, к поломке пластмассовых деталей внутреннего блока.

Принадлежности, входящие в комплект поставки

Принадлежность	Кол-во	Назначение
Шайба		8 Для подвески блока
Винт		8 Для крепления фланцев
Хомут для шланга		1 Для соединения дренажного шланга
Комплект принадлежностей для магнитного кольца		1 Вокруг шнура питания наружного блока
Дренажная труба		1 Для соединения дренажного шланга

- При монтаже внутреннего блока в медицинских учреждениях или в других местах, где имеется электромагнитное излучение от медицинского оборудования и т. д., обратите внимание на следующее.
 - (А) Не устанавливайте внутренний блок в местах, где электромагнитное излучение непосредственно попадает на распределительную коробку, кабель проводного пульта управления или проводной пульт управления.
 - (В) Устанавливайте внутренний блок и компоненты системы как можно дальше, но не ближе 3 метров от источника электромагнитного излучения.

- (С) Подготовьте стальную коробку и установите проводной пульт управления в ней. Подготовьте стальной кабелепровод и разместите кабель проводного управления в нем. Присоедините к коробке и кабелепроводу провод заземления.
- (D) Если в сети электропитания имеются опасные помехи, установите фильтр от помех.
- Чтобы предотвратить коррозию теплообменников, не устанавливайте внутренний блок в местах с высокой концентрацией в атмосфере кислот или щелочей.

Установка и чистка сетчатого фильтра

Установка сетчатого фильтра

1. Отверните винт крепления фильтра, как показано на следующем рисунке.
2. Сдвигайте сетчатый фильтр вниз, пока верхнее ребро не выйдет из паза.
3. Извлеките левое и правое ребра сетчатого фильтра из агрегата и извлеките фильтр.
4. Очистите фильтр и установите его на место, выполнив эту последовательность действий в обратном порядке.

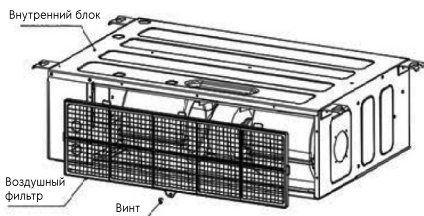

Техническое обслуживание и чистка сетчатого фильтра

Извлеките сетчатый фильтр из агрегата во время технического обслуживания и удалите пыль с помощью пылесосной установки или воды. Чтобы удалить несмываемую грязь, растворите нейтральное моющее средство в холодной воде и используйте этот раствор для чистки фильтра. Высушите хорошо очищенный сетчатый фильтр и установите его на место. В зависимости от загрязненности воздуха, очищайте сетчатый фильтр через каждые 3 месяца работы кондиционера.

Монтаж внутреннего блока

Монтажные болты

1. Выберите подходящее место для монтажа и ориентацию, приняв во внимание расположение трубопроводов, электропроводки и удобство ремонта.
2. Расположение монтажных болтов показано на рис. ниже.

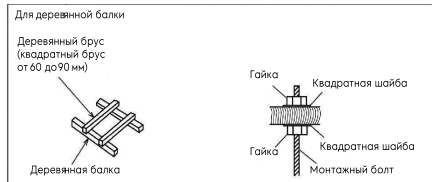
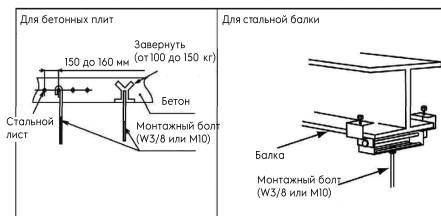

Монтажные болты и места соединений труб

1. Отметьте положение монтажного болта и мест соединений трубы хладагента и дренажной трубы.
2. Монтажные размеры показаны на рис. ниже.

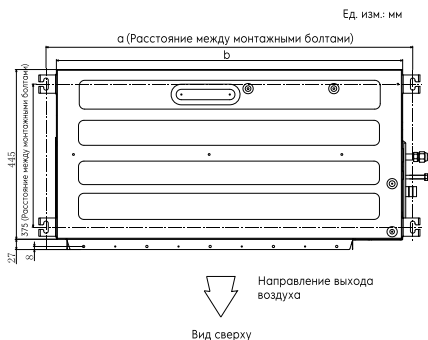

Размер

Производительность внутреннего блока (кВт)	a	b
1,7-3,6	751	695
4,5-5,0	962	906
5,6-7,1	1232	1176

Монтаж внутреннего блока

Монтаж внутреннего блока показан на рис. Установка деталей, приобретаемых на месте

- Монтажный болт 4 - M10 или W3/8
 Гайка 8 - M10 или W3/8
 Шайба 8 - M10 или W3/8



1. Порядок установки монтажного болта и гайки. Установите гайки на четыре болта, как показано на рис.

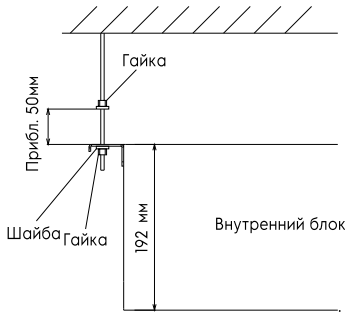

2. Монтаж внутреннего блока
 - Поместите левую скобу на гайку и шайбу на монтажном болте, как показано на следующем рисунке.
 - Убедитесь в том, что левая скоба правильно размещена на гайке и шайбе, затем поместите правую скобу внутреннего блока на гайку и шайбу.
(Для установки внутреннего блока монтажный болт можно немного сдвинуть.)

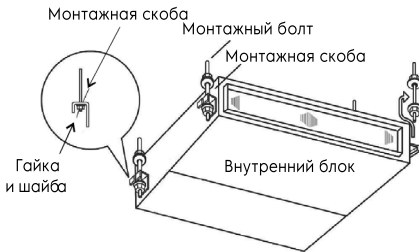

Выравнивание внутреннего блока

1. Убедитесь в том, что верхняя поверхность расположена горизонтально, измерьте макс. угол наклона верхней поверхности.

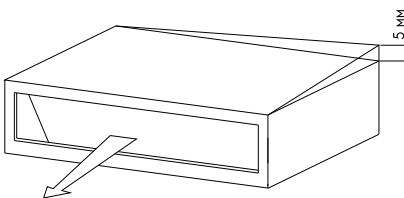

2. Для улучшения дренажа задняя часть внутреннего блока расположена несколько ниже передней части (на 0–5 мм), как показано на рис.
3. После завершения регулировки затяните монтажную гайку. Для предотвращения ослабления гайки нанесите фиксатор резьбовых соединений.



Внимание!

Во время монтажа накройте агрегат пластиковой пленкой, чтобы сохранить его в чистоте.

Соединение воздуховода

Воздуховод соединяют с внутренним блоком через гибкую вставку, чтобы предотвратить распространение шума и вибрации.

<Пример>

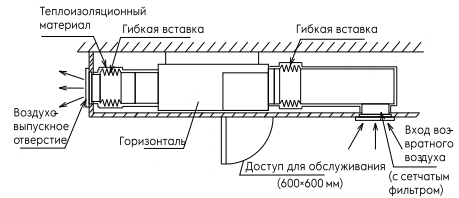

Монтаж трубопроводов хладагента



Опасно!

В контуре хладагента следует использовать хладагент R410A. При выполнении испытаний на утечку или проверку герметичности не заправляйте в контур хладагента кислород, ацетилен или другие горючие или ядовитые газы. Эти газы чрезвычайно опасны, их использование может привести к взрыву. Для этих испытаний рекомендуется использовать азот.

Материалы для трубопроводов

1. Подготовьте приобретаемые на месте медные трубы.
2. Выберите чистые медные трубы. Убедитесь в том, что внутри труб нет

пыли и влаги. Перед соединением труб продуйте их азотом или сухим воздухом, чтобы удалить всю пыль и посторонние предметы.

3. Выбирайте медные трубы, как указано на рисунке ниже.

Соединение трубопроводов

1. Места соединения труб показаны на рисунках.

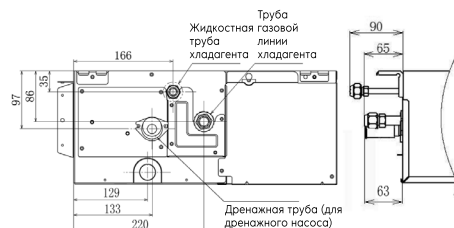

Производительность внутреннего блока (кВт)	Труба газовой линии	Жидкостная труба
1,7-5,0	Ø12,7 (1/2) ※	Ø6,35 (1/4)
5,6	Ø15,88 (5/8) ※	Ø6,35 (1/4)
7,1	Ø15,88 (5/8) ※	Ø9,53 (3/8)

※ Поскольку накидная гайка, присоединенная к трубе газовой линии, предназначена только для использования хладагента R410A, развальцовка трубопровода, присоединяемого для монтажа вне завода-изготовителя, изменена по сравнению с трубопроводами для хладагентов R22 и R407C. Выполняйте технологическую операцию с использованием размеров, указанных далее.

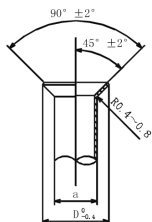

Наружный диаметр трубопровода (a)		Ø12,7 (1/2)	Ø15,88 (5/8)
Наружный диаметр развальцовки (D)	R22, R407C	16,2	19,4
	R410A	16,6	19,7

2. Для затяжки гайки используйте два гаечных ключа, как показано на рис.



Диаметр трубы	Момент затяжки (Нм)
Ø6,35 мм	20
Ø9,53 мм	40
Ø12,7 мм	60
Ø15,88 мм	80

3. После завершения соединений теплоизолируйте трубопровод хладагента с помощью приобретаемой на месте теплоизолирующей трубки. См. рис.

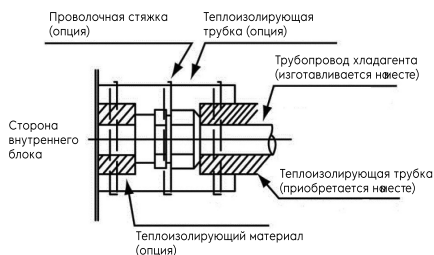

Внимание!

- При проведении труб через отверстия закройте конец трубы колпачком.
- Не кладите трубы непосредственно на пол без колпачка или виниловой ленты на конце трубы.



4. Сбор и заправка хладагента
Следуйте указаниям, приведенным
в руководстве по монтажу и техни-
ческому обслуживанию наружного
блока.



Внимание!

Чрезмерное и несоответствующее
количество хладагента является основ-
ной причиной неполадок в системе.
Заправляйте соответствующее количе-
ство хладагента.

Дренажная труба

1. Место соединения дренажной трубы
показано на рис.
2. Используйте трубу из ПВХ наружным
диаметром 32 мм.
3. Прикрепите трубу из ПВХ к дренаж-
ной трубе с помощью клея и постав-
ляемого заводом-изготовителем
хомута. Дренажная труба должна
иметь уклон вниз 1/25-1/100.
4. После выполнения соединений дре-
нажной трубы теплоизолируйте ее.

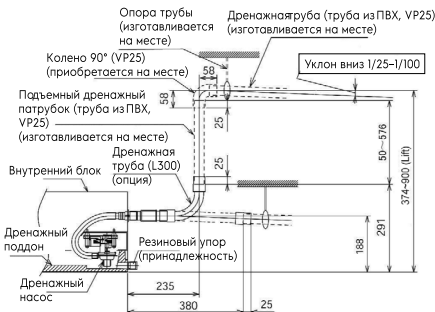

Внимание!

Если относительная влажность на входе
воздуха или окружающего воздуха пре-
вышает 80%, в месте установки необ-
ходимо изготовить вспомогательный
дренажный поддон и установить его под
внутренним блоком, как показано на рис.

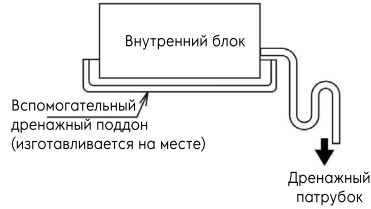

Внимание!

1. Установленная дренажная труба
должна иметь уклон вниз, в противном
случае при выключении внутреннего
блока конденсат может потечь обрат-
но и протечь в помещении.
2. Дренажную трубу не следует присо-
единять к канализационной трубе или
к другим дренажным трубам.
3. В месте присоединения главной дре-
нажной трубы к другим внутренним
блокам каждый внутренний блок дол-
жен быть расположен выше главной
дренажной трубы. Выбирайте дре-
нажную трубу достаточного диаме-
тра, в зависимости от холодопроизво-
дительности и количества внутренних
блоков.
4. После выполнения соединений про-
водов и дренажных труб убедитесь
в том, что вода стекает беспрепят-
ственно, следуя приведенной далее
процедуре.
 - a. Включите питание.
 - b. Залейте в дренажный поддон
2-2,5 л воды.
 - c. Убедитесь в том, что вода стекает
беспрепятственно и течи отсут-
ствуют. Если вода не вытекает из
конца трубы, залейте 2 л воды.

Монтаж электропроводки



Осторожно!

- Перед монтажом электропроводки или проведением периодических проверок выключите выключатель электропитания внутреннего и наружного блоков и подождите не менее 3 минут.
- Перед монтажом электропроводки или проведением периодических проверок убедитесь в том, что вентиляторы внутреннего и наружного блоков остановились.
- Защитите провода, дренажную трубу, электрические детали и т. п. от грызунов и других мелких животных. Если меры защиты не будут приняты, грызуны могут повредить незащищенные детали, в худшем случае это может привести к воспламенению.
- Не допускайте соприкосновения проводов с трубопроводами хладагента, краями металлических листов и электрическими элементами, размещенными в блоке. В противном случае провод может быть поврежден, это может привести к воспламенению.
- Установите УЗО с средней скоростью обнаружения (устройство защитного отключения с временем срабатывания не более 0,1 секунды). Невыполнение этого указания может привести к поражению электрическим током или воспламенению.
- Провода необходимо надежно закрепить. Приложенная к клеммам внешняя сила может привести к воспламенению.
- Запрещается присоединять клеммную колодку питания кондиционера к кабелю питания. На стороне наружного блока кондиционера силовую электропроводку можно удлинить через распределительную коробку. Тщательно рассчитайте номинальный ток электропроводки, чрезмерно малый номинальный ток электропроводки часто становится причиной воспламенения.
- Не включайте систему, пока не будут тщательно выполнены все проверки.



Внимание!

- Оберните вокруг проводов уплотнительный материал, входящий в состав принадлежности, и герметизируйте отверстие для прохода проводов герметиком, чтобы защитить изделие от проникновения конденсата и насекомых.
- Тщательно закрепите провода внутри внутреннего блока зажимом для проводов.
- Закрепите кабель проводного пульта управления внутри распределительной коробки зажимом для проводов.
- Затяните винты со следующими моментами затяжки.

M4:	1,0-1,3	Н-м
M5:	2,0-2,4	Н-м
M6:	4,0-4,5	Н-м
M8:	9,0-11,0	Н-м
M10:	18,0-23,0	Н-м

Общая проверка

1. Убедитесь в том, что приобретаемые на месте электрические компоненты (выключатели электропитания, автоматические выключатели, провода, соединения кабелепроводов и клеммы для проводов) правильно выбраны, в соответствии с электрическими параметрами, приведенными в «Техническом каталоге I». Убедитесь в том, что компоненты удовлетворяют Национальному электрическому стандарту (NEC).
2. Убедитесь в том, что напряжение сети электропитания находится в пределах $\pm 10\%$ от номинального напряжения.
3. Проверьте номинальный ток электрических проводов. Если мощность сети электропитания слишком мала, системе не удастся запустить вследствие падения напряжения.
4. Убедитесь в том, что провод заземления присоединен.

Соединения электропроводки

Схема электрических соединений внутреннего блока приведена на рис.

1. Прикрепите корпус зажима для проводов и гайки корпуса к отверстию для электропроводки в распределительной коробке и затяните с моментом 1,0–1,2 Н·м.
2. Присоедините кабель проводного пульт управления к разъемам печатной платы, находящейся в распределительной коробке, проведя их через отверстие для проводов и зажим для проводов.
3. Аналогичным образом присоедините кабель электропитания и сигнальные кабели внутреннего и наружного блоков к соответствующим клеммам распределительной коробки.
4. После выполнения электропроводки необходимо вручную затянуть гайку зажима для проводов, чтобы предотвратить проникновение конденсата и насекомых.
5. При поставке к клемме PCBN18 основной платы присоединена вилка двигателя 10 Па (белая), при этом внешнее статическое давление внутреннего блока составляет 10 Па. Для установки внешнего статического давления 30 Па присоедините к клемме PCBN18 основной платы вилку двигателя 30 Па (красную). См. рисунки ниже.

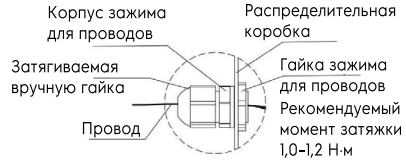
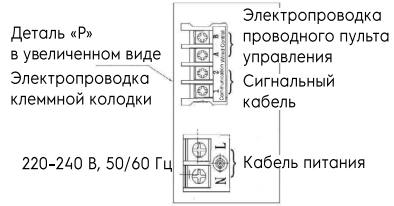

Деталь «R» в увеличенном виде (схема затяжки зажима для проводов)

Тестовой запуск

Отладку системы следует выполнять согласно руководству по монтажу и техническому обслуживанию.



Осторожно!

- Запрещается запускать агрегат, пока не будут выполнены и подтверждены все пункты проверки.
 - (A) Убедитесь в том, что сопротивление между клеммами и землей превышает 1 МОм, в противном случае перед пуском необходимо найти место утечки тока и устранить утечку.
 - (B) Перед пуском блока следует проверить отсечной вентиль наружного блока и убедиться в том, что он полностью открыт.
 - (C) Электропитание следует включить не позднее, чем за 4 часа до запуска, чтобы нагреватель подогрел смазочное масло в компрессоре.
- Во время работы системы соблюдайте следующие меры предосторожности.
 - (A) Не прикасайтесь к деталям на стороне выпуска, поскольку температуры корпуса и трубопровода на стороне выпуска компрессора во время работы могут превышать 90 °С.



Схема расположения клемм электродвигателя

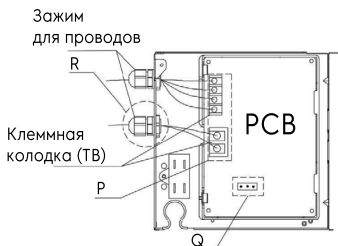

(B) Не нажимайте кнопку контактора пер. тока, это может привести к серьезному происшествию.

Защитные и регулирующие устройства

Внутренний блок

Производительность внутреннего блока (кВт)			1.7-7.1
Номинал предохранителя цепи управления внутреннего блока	A		5
Температура срабатывания защиты от обмерзания	Отключение	°C	14
	Включение	°C	0
Заданная разница температур		°C	2
Температура контроллера вентилятора		°C	
	Отключение	°C	130 ± 5
Электродвигателя внутреннего блока	Включение	°C	83 ± 15

Работы на объекте

Параметры подключаемого на месте кабеля питания

Электрические параметры и площадь сечения кабеля питания внутреннего блока

Производительность внутреннего блока (кБТЕ/ч)	Параметры электропитания	Макс. ток	Параметры кабеля питания	Параметры сигнального провода
1.7-2.2		0,46 А		
2.8-3.6		0,65 А		
4.5-5.0	220-240 В, 50/60 Гц	0,70 А	2,5 мм ²	0,75 мм ²
5.6		0,85 А		
7.1		1,05 А		
Общий ток (А)	Кабель для постоянной проводки (мм ²)			
1 < I < 6		2,5		
6 < I < 10		2,5		
10 < I < 16		2,5		
16 < I < 25		4		※ НЕ СОЕДИНЯЙТЕ провода, если ток превышает 63 А.
25 < I < 32		6		
32 < I < 40		10		
40 < I < 63		16		
I > 63		1		

Примечание:

1. Электропроводку на месте должны выполнять квалифицированные специалисты в соответствии с местными нормами и правилами.
2. См. действующие стандарты в отношении приведенных выше сечений кабеля питания.
3. Если кабель питания присоединен через соединительную коробку, определите общий ток и выберите провода исходя из приведенной выше таблицы.
4. Как минимум, выбранный кабель питания должен соответствовать требованиям к проводу № 57 с неопреновой изоляцией в оболочке, как указано в IEC60245-1, кабель питания должен иметь медный проводник.
5. Параметры электропроводки слаботочной сигнальной цепи должны

быть не хуже, чем у экранированных проводов RVV (S) P или эквивалентных, экранирующая оплетка должна быть заземлена.

6. В цепи электропитания кондиционера необходимо установить разъединитель, отключающий все фазы питания. Расстояние между разомкнутыми контактами разъединителя должно быть не менее 3 мм.
7. В случае повреждения кабеля питания своевременно обратитесь к дилеру или квалифицированным специалистам из специализированного сервисного центра для ремонта или замены.
8. При монтаже кабеля питания провод заземления должен быть длиннее, чем токонесущий проводник.

Установка микропереключателей

Установка системы хладагента

1. При установке микропереключателей электропитание внутреннего и наружного блоков должно быть отключено. В противном случае настройки будут недействительны.
2. Расположение микропереключателей показано на следующем рисунке.

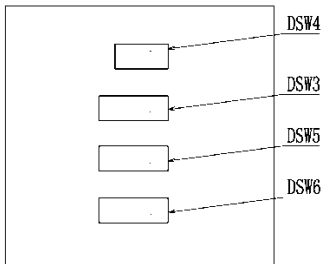

3. Печатная плата внутреннего блока оснащена 4 DIP-переключателями, которые перед тестовым запуском следует установить, как указано далее. Запрещается запускать систему до завершения настройки DIP-переключателей.
 - a. Все внутренние блоки должны быть пронумерованы (DSW6), как показано на рисунке ниже. Нумерация

наружных блоков должна начинаться с «0».

Метод настройки	DSW6 (значения 0-63)	Пример. Агрегату назначен номер 16
	ВКЛ. ВЫКЛ. Примечание: метод кодирования 8421	ВКЛ. ВЫКЛ. Включен переключатель № 5

При поставке DSW6 установлен в положение «0». Можно присоединить до 64 внутренних блоков.

- b. Установка кода производительности (DSW3) Настройка не требуется. Код установлен перед поставкой. Этот переключатель используется для настройки производительности внутреннего блока.
- c. Установка кода модели (DSW4) Настройка не требуется. Код установлен перед Для моделей, которые не установлены или не настроены для DSW4, для программного обеспечения по умолчанию установлено значение «1 и 4 ВКЛ.».
- d. Настройка кода номера системы охлаждения (DSW5) Необходима настройка. Перед поставкой все переключатели устанавливаются в положение ВЫКЛ.

Метод настройки	DSW5 (значения 0-63)	Пример. Системе назначен номер 5
	ВКЛ. ВЫКЛ. Примечание: метод кодирования 8421	ВКЛ. ВЫКЛ.

При поставке DSW5 установлен в положение «0». Можно присоединить до 64 внутренних блоков.

Примечания

Символ «■» указывает состояние DIP-переключателя. Состояние переключателей, показанное на диаграмме, является заводской установкой.



Внимание!

Перед изменением состояния DIP-переключателей необходимо отключать источник питания. В противном случае настройки будут недействительными.

Утилизация

По окончании срока службы блока следует утилизировать. Подробную информацию по утилизации блока Вы можете получить у представителя местного органа власти.

Сертификация

Товар сертифицирован на территории Таможенного союза.

Товар соответствует требованиям:

ТР ТС 004/2011 "О безопасности низковольтного оборудования"

ТР ТС 010/2011 "О безопасности машин и оборудования"

ТР ТС 020/2011 "Электромагнитная совместимость технических средств"

Импортер и уполномоченное изготовителем лицо:

ООО «Р-Климат» Россия, 119049,

г. Москва, ул. Якиманка Б., д. 35, стр. 1, эт. 3, пом 1, ком. 4.

Тел./Факс: +7 (495) 777-19-67,

e-mail: info@rusklimat.ru.

Изготовитель оставляет за собой право на внесение изменений в конструкцию и характеристики прибора.

Electrolux is a registered trademark used under license from AB Electrolux (publ).
Электролюкс – зарегистрированная торговая марка, используемая в соответствии с лицензией Electrolux AB (публ.).
Сделано в Китае.

Условия гарантии

Поздравляем Вас с приобретением техники отличного качества! Настоящий документ не ограничивает определенные законом права потребителей, но дополняет и уточняет оговоренные законом обязательства, предполагающие соглашение сторон либо договор.

Настоящая гарантия действительна только на территории РФ и только на изделия, купленные на территории РФ. Гарантия распространяется только на дефекты производственного характера (дефекты материала, изготовления или сборки изделия). Настоящая гарантия включает в себя выполнение уполномоченным сервисным центром ремонтных работ и замену дефектных деталей или изделия в сервисном центре или у Покупателя (по усмотрению сервисного центра). Гарантийные работы выполняются уполномоченной производителем организацией.

Правильное заполнение гарантийного талона

Внимательно ознакомьтесь с гарантийным талоном. Он должен быть полностью и правильно заполнен, а также иметь штамп организации Продавца с отметкой о дате продажи. При первом запуске в эксплуатацию, организация производившая его, должна поставить свой штамп с отметкой о дате запуска. Запрещается вносить в Гарантийный талон какие-либо изменения, а также стирать или переписывать какие-либо указанные в нем данные.

Внешний вид и комплектность изделия

Тщательно проверьте внешний вид изделия и его комплектность, все претензии по внешнему виду и комплектности изделия предъявляйте Продавцу при покупке изделия.

Общие правила установки (подключения) изделия

Установка и/или подключение изделий допускается исключительно специалистами специализированных организаций, имеющими лицензии, установленные российским законодательством на данный вид работ. Дополнительную информацию по продукту вы можете получить у Продавца или по нашей информационной линии в г. Москве:

Тел.: 8-800-500-07-75
(По России звонок бесплатный, круглосуточно 24/7/365).
E-mail: customer@home-comfort.ru
Адрес в интернете: www.home-comfort.com

Производитель оставляет за собой право вносить изменения в конструкцию, комплектацию или технологию изготовления изделия, с целью улучшения его технологических характеристик. Такие изменения вносятся в изделие без предварительного уведомления Покупателей и не влекут за собой обязательств по изменению и/или улучшению ранее выпущенных изделий.

Убедительно просим Вас во избежание недоразумений до установки/эксплуатации изделия внимательно изучить его инструкцию по эксплуатации. Запрещается вносить в Гарантийный талон какие-либо изменения, а так же стирать или переписывать какие-либо указанные в нем данные.

Срок действия гарантии

Настоящая гарантия имеет силу только в случае, если Гарантийный талон полностью, правильно и разборчиво заполнен и в нем указаны: модель изделия, его серийный номер, наименование и адрес Продавца, дата продажи, а также имеется подпись и штамп Продавца. Условием предоставления дополнительного сервисного обслуживания является обязательное проведение ежегодного технического обслуживания водонагревателя, специалистом авторизованного сервисного центра с занесением информации в соответствующую графу гарантийного талона, с момента начала эксплуатации. При отсутствии соответствующих документов гарантийный срок исчисляется с момента изготовления оборудования. Дата изготовления определяется по серийному номеру на заводской табличке. Гарантия на оборудование — 3 года.

Действительность гарантии

Настоящая гарантия включает в себя выполнение уполномоченным сервисным центром ремонтных работ и замену дефектных деталей изделия в срок не более 45 (сорока пяти) дней. Настоящая гарантия не дает права на возмещение и покрытие ущерба, происшедшего в результате переделки и регулировки изделия, без предварительного письменного согласия изготовителя, с целью приведения его в соответствие с национальными или местными техническими стандартами и нормами безопасности. Также обращаем внимание Покупателя на то, что в соответствии с Жилищным Кодексом РФ Покупатель обязан согласовать монтаж купленного оборудования с эксплуатирующей организацией и компетентными органами исполнительной власти субъекта Российской Федерации. Продавец и Изготовитель не несут ответственность за любые неблагоприятные последствия, связанные с использованием Покупателем купленного изделия надлежащего

качества без утвержденного плана монтажа и разрешения вышеуказанных организаций.

Настоящая гарантия не распространяется на:

Монтажные работы, а так же регламентные работы при плановых технических обслуживаниях, включая диагностические и регулировочные работы, а также расходные материалы. Любые адаптации и изменения изделия, в т.ч. с целью усовершенствования и расширения обычной сферы его применения, которая указана в Инструкции по эксплуатации изделия, без предварительного письменного согласия изготовителя. Нормальный износ любых других деталей, естественное старение лакокрасочного покрытия, резиновых элементов (прокладки и уплотнения) и других смонтированных и быстроизнашивающихся деталей и узлов имеющих свой ограниченный срок службы, а так же на затраты связанные с воздействием выпадающих из нагреваемой воды солей (накипи).

Слабые посторонние звуки, шум, вибрация, которые не влияют на характеристики и работоспособность изделия или его элементов. Ущерб в результате неполного или несоответствующего обслуживания (например, не выполнение ежегодного технического обслуживания).

Настоящая гарантия не предоставляется в случаях:

Если будет полностью/частично изменен, стерт, удален или будет неразборчив серийный номер изделия; Использование изделия не по его прямому назначению, не в соответствии с его Инструкцией по эксплуатации, в том числе, эксплуатацию изделия с перегрузкой или совместно со вспомогательным оборудованием, не рекомендованным Продавцом (изготовителем); Наличие на изделии механических повреждений (сколов, трещин, и т.д.), воздействий на изделие чрезмерной силы, химически агрессивных веществ, высоких температур, повышенной влажности/запыленности, концентрированных паров, если что-либо из перечисленного стало причиной несправности изделия; Ремонт/наладки/инсталляции/адаптации/пуска в эксплуатацию изделия не уполномоченными на то организациями/лицами; Стихийных бедствий (пожар, наводнение и т.д.) и других причин находящихся вне контроля Продавца (изготовителя) и Покупателя, которые причинили вред изделию; Неправильного подключения изделия к водопроводной сети, а также неисправностей (не соответствия рабочим параметрам и безопасности) водопроводной сети и прочих внешних сетей; Неправильного хранения изделия;

Покупатель-потребитель предупрежден о том, что в соответствии с п.11 "Перечня непродовольственных товаров надлежащего качества, не подлежащих возврату или обмену на аналогичный товар другого размера, формы, габарита, фасона, расцветки или комплектации" Пост.Правительства РФ от 19.01.1998. №855 он не вправе требовать обмена купленного изделия в порядке ст. 25 Закона "О защите прав потребителей" и ст. 502 ГК РФ.

С момента подписания Покупателем Гарантийного талона считается, что:

Вся необходимая информация о купленном изделии и его потребительских свойствах в соответствии со ст. 10 Закона "О защите прав потребителей" предоставлена Покупателю в полном объеме; Покупатель ознакомлен Инструкцией по эксплуатации на русском языке; Покупатель ознакомлен и согласен с условиями гарантийного обслуживания, особенностями монтажа и эксплуатации купленного изделия; Покупатель претензий к внешнему виду, комплектности купленного изделия не имеет.

Подпись Покупателя:

Дата:

ТАЛОН НА ГАРАНТИЙНОЕ ОБСЛУЖИВАНИЕ



Electrolux

Заполняется при продаже

Модель / Модель:.....

Серийный номер / Серийный номер:.....

Наименование и адрес продавца.....

Телефон:.....

Дата продажи.....

Ф.И.О и подпись продавца.....

Штамп продавца

Заполняется при монтаже и пуске в эксплуатацию

Дата монтажа.....

Дата пуска в эксплуатацию.....

Наименование и адрес организации.....

Телефон:.....

Ф.И.О и подпись технического специалиста.....

Штамп организации

Заполняется при проведении технического обслуживания

ИЗЫМАЕТСЯ МАСТЕРОМ ПРИ ОБСЛУЖИВАНИИ/ВИЛУЧАЕТСЯ МАЙСТРОМ ПРИ
ОБСЛУГОВУВАННІ

**ТАЛОН НА ГАРАНТИЙНОЕ ОБСЛУЖИВАНИЕ/
ТАЛОН НА ГАРАНТІЙНЕ ОБСЛУГОВУВАННЯ**



Electrolux

Модель/ Модель:.....
Серийный номер/ Серійний номер:.....
Дата покупки/Дата покупки:.....
Штамп продавца/ Штамп продавця

Дата монтажа и пуска в эксплуатацию/ Дата пуску в експлуатацію:
.....
Штамп организации, производившей пуск в эксплуатацию/
Штамп організації, що робила пуск в експлуатацію

ИЗЫМАЕТСЯ МАСТЕРОМ ПРИ ОБСЛУЖИВАНИИ/ВИЛУЧАЕТСЯ МАЙСТРОМ ПРИ
ОБСЛУГОВУВАННІ

**ТАЛОН НА ГАРАНТИЙНОЕ ОБСЛУЖИВАНИЕ/
ТАЛОН НА ГАРАНТІЙНЕ ОБСЛУГОВУВАННЯ**



Electrolux

Модель/ Модель:.....
Серийный номер/ Серійний номер:.....
Дата покупки/Дата покупки:.....
Штамп продавца/ Штамп продавця

Дата монтажа и пуска в эксплуатацию/ Дата пуску в експлуатацію:
.....
Штамп организации, производившей пуск в эксплуатацию/
Штамп організації, що робила пуск в експлуатацію

ИЗЫМАЕТСЯ МАСТЕРОМ ПРИ ОБСЛУЖИВАНИИ/ВИЛУЧАЕТСЯ МАЙСТРОМ ПРИ
ОБСЛУГОВУВАННІ

**ТАЛОН НА ГАРАНТИЙНОЕ ОБСЛУЖИВАНИЕ/
ТАЛОН НА ГАРАНТІЙНЕ ОБСЛУГОВУВАННЯ**



Electrolux

Модель/ Модель:.....
Серийный номер/ Серійний номер:.....
Дата покупки/Дата покупки:.....
Штамп продавца/ Штамп продавця

Дата монтажа и пуска в эксплуатацию/ Дата пуску в експлуатацію:
.....
Штамп организации, производившей пуск в эксплуатацию/
Штамп організації, що робила пуск в експлуатацію

ИЗЫМАЕТСЯ МАСТЕРОМ ПРИ ОБСЛУЖИВАНИИ/ВИЛУЧАЕТСЯ МАЙСТРОМ ПРИ
ОБСЛУГОВУВАННІ

**ТАЛОН НА ГАРАНТИЙНОЕ ОБСЛУЖИВАНИЕ/
ТАЛОН НА ГАРАНТІЙНЕ ОБСЛУГОВУВАННЯ**



Electrolux

Модель/ Модель:.....
Серийный номер/ Серійний номер:.....
Дата покупки/Дата покупки:.....
Штамп продавца/ Штамп продавця

Дата монтажа и пуска в эксплуатацию/ Дата пуску в експлуатацію:
.....
Штамп организации, производившей пуск в эксплуатацию/
Штамп організації, що робила пуск в експлуатацію

Ф.И.О. покупателя/ П.І.Б. поку́пця:.....

Адрес/ Адреса:.....

Телефон/ Телефон:.....

Код заказа:.....

Дата ремонта/ Код замовлення:.....

Сервис-центр/Сервіс-центр:.....

Мастер/Майстер :

Ф.И.О. покупателя/ П.І.Б. поку́пця:.....

Адрес/ Адреса:.....

Телефон/ Телефон:.....

Код заказа:.....

Дата ремонта/ Код замовлення:

Сервис-центр/Сервіс-центр:.....

Мастер/Майстер :

Ф.И.О. покупателя/ П.І.Б. поку́пця:.....

Адрес/ Адреса:.....

Телефон/ Телефон:.....

Код заказа:.....

Дата ремонта/ Код замовлення:.....

Сервис-центр/Сервіс-центр:.....

Мастер/Майстер :

Ф.И.О. покупателя/ П.І.Б. поку́пця:.....

Адрес/ Адреса:.....

Телефон/ Телефон:.....

Код заказа:.....

Дата ремонта/ Код замовлення:

Сервис-центр/Сервіс-центр:.....

Мастер/Майстер :



Электролюкс – зарегистрированная торговая марка, используемая в соответствии с лицензией Electrolux AB (публ).
Electrolux is a registered trademark used under license from AB Electrolux (publ).

В тексте и цифровых обозначениях инструкции могут быть допущены технические ошибки и опечатки. Изменения технических характеристик и ассортимента могут быть произведены без предварительного уведомления.

CE EAC IPX0

